



velleman®
projects

Push button & timer panel VMB4PD

Getting started manual / Beknopte handleiding / Instructions en bref / Ratgeber / Instrucciones breves

Optional:



VMBFDG



VMBFLG



VMBIRTS

- push button module with display (2 line 16 characters)
- all 8 commands (buttons) can have a custom label
- instant access of 4 commands, 4 commands on 2e page
- notification LED for each command
- background LED illumination on the buttons
- on board Infrared remote control receiver
- power supply: 12V-18Vdc / 30mA
- programmable clock / timer functions, 20 weekly or daily steps
- clock can be set as master or slave, so that only 1 clock must be set to synchronise all your panels at once.



For extended manual see: www.velbus.be

Voor een uitgebreide handleiding zie: www.velbus.be

Pour la notice détaillée, voir: www.velbus.be

véase el amplio manual del usuario para más información: www.velbus.be

siehe die ausführliche Bedienungsanleitung für mehr Information: www.velbus.be

Per le istruzioni per l'uso dettagliati, vedasi: www.velbus.be

Connection example - Aansluitingsvoorbeeld - exemple de connexion - Esquema de conexión - Schaltplan - Schema di collegamento

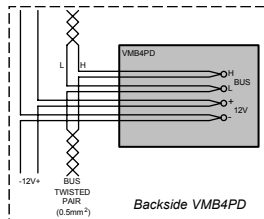

12Vdc—18Vdc

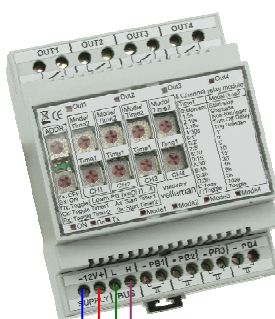

Thank you for choosing the Velbus system Push button and timer panel.

This versatile panel provides a lot of functions to facilitate the use of your Velbus automation system.

- Direct control of output modules using 4 push buttons.
- Additional 4 push buttons on second page, making a total of 8 push buttons.
- Possibility to provide each button from a custom label.
- Possibility for timed actions on each button (day and week timer functions).

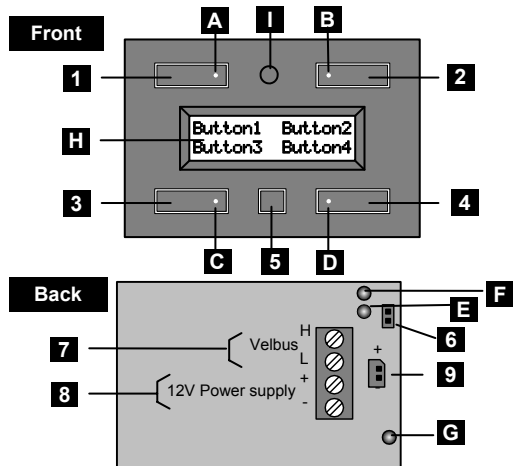

1	Push button 1 (5)	() = second page
2	Push button 2 (6)	
3	Push button 3 (7)	
4	Push button 4 (8)	
5	Page selection / Configuration push button	
6	Termination	
7	Velbus (watch polarity)	
8	12Vdc - 18Vdc power supply	
9	9V Battery backup (for clock)	
A	Backlight and indication LED push button 1 (5)	
B	Backlight and indication LED push button 2 (6)	
C	Backlight and indication LED push button 3 (7)	
D	Backlight and indication LED push button 4 (8)	
E	Velbus transmit LED	
F	Velbus reception LED	
G	Velbus power LED	
H	2 line 16 characthers button labels (2 pages)	
I	Infrared receiver for VMBIRTS	

1. Connection

For connection between the modules, use twisted pair cable (ex. EIB 2x2x0.8mm², UTP 8x0.51mm - CAT5 or other). For long wiring (>50m) or if a lot of modules (> 10) are connected to one wire, use minimum 0.5mm² cable. Connect the 12-18Vdc (mind the polarity) and connect the bus wires (mind the polarity). See also the example on **page 2**.

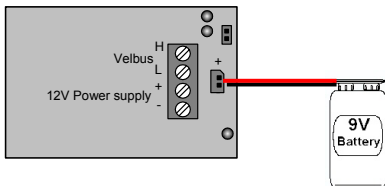
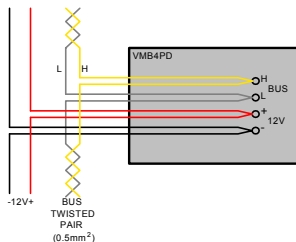

If in case of a power failure you desire a backup for the internal clock: Connect a 9V battery (Use the included cable). This is only needed on 1 module (see also page 7).

2. Termination

If the module is connected at the start or end of a cable on the VELBUS, place the 'TERM' jumper. Remove the jumper in all other cases.

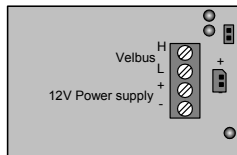

← Terminator

If different cable wiring topologies (tree, star, loop, ...) are used, place a jumper on the end module of the longest cable only (e.g. the last control module), NOT on each end point. Generally, only 2 termination jumpers will be used.

3. Buttons and display overview

The module consists of 4 push buttons with corresponding LED indication and one configuration push button. The label for each push button is displayed on the LCD. Due to the use of 2 pages, up to 8 commands (buttons) are possible. The module will display the first 4 commands by default (Main page).

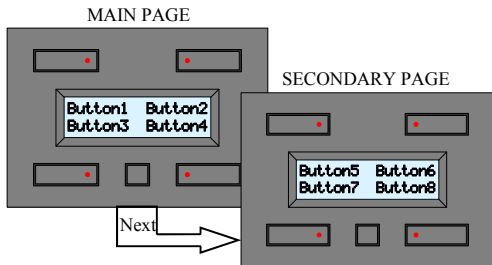

- Switch between the displays at any time by pressing the small configuration button.
- The module switches back to the main page after 15 seconds of inactivity (except when the time is displayed).

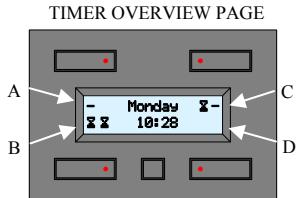

If the timer option is enabled (see page 7) then the timer can be displayed. On this panel we see:

- Main page button has a timer, but the timer is disabled. The secondary page button has no timer function.
- The buttons on main and secondary page have a timer and the timers are enabled.
- The button on the main page has a timer and the timer is enabled, the button on the second page has a timer but is disabled.
- The main and secondary page buttons have no timer functions.

How a specific push button will control a particular module is explained in the learning mode of the output modules. The indication LED has two levels, the low level serves as button backlight, the high level indicates an action on this button. It is possible that the indication LED is incorrect, if more than 1 output function is programmed to the same button.

4. Setting the unique address for the module

Every module connected onto the Velbus system must have a **unique** address which can be set via the configuration menu.

This is important for the module identification in the system and for the IR transmitter.

MAKE NOTE OF THE ADDRESS OF EACH MODULE IN YOUR SYSTEM

1. Go to the second configuration menu (long press the small button, then press again)
2. Press the upper right “**Address**” button to display the address menu. (*⚡ after 30 seconds of inactivity, the module exits' the menu*)



- ☞ The upper buttons left or right button to select the address digit (blinking digit).
- ☞ Keep the lower left button pressed, press the lower right button to modify the selected address digit. Select an address between “00” and “FE”. (00= lowest address, FE = highest address)
- ☞ The small configuration button to quit the address menu.

5. Setting the LCD and button backlight features

1. Go to the first configuration menu (long press the small button)
2. Press the upper right “**Display**” button (*⚡ after 30 seconds of inactivity, the module exits' the menu*)



Press small button



Press small button



Press small button to EXIT

- Adjust the **contrast** using + and -
 - Press **backlight** button to change the backlight intensity manually.
 - Press **LED** button to change the button LED backlight intensity
 - Select if the backlight must dim automatically (ON) or not (OFF), useful if panel is used in the bedroom .
 - Next you can set a time for the dimming period.
 - Using the 4 buttons, select the backlight time and corresponding:
 - ON / OFF / LOW / MID setting.
- Note:** the selected action will only execute after the set time is crossed.

6. Setting the Clock (this must be done for at least one clock in your system)

1. Go to the first configuration menu (long press the small button)
2. Press the upper left “Clock” button (⚡ after 30 seconds of inactivity, the module exits' the menu)



- ☞ The “Hour” button to set the hour
- ☞ The “Min” button to set the minutes
- ☞ The “Day” button to select the day of the week:
Mo= Monday; **Tu**= Tuesday; **We**= Wednesday; **Th**= Thursday; **Fr**= Friday; **Sa**= Saturday; **Su**= Sunday
- ☞ The “Store” button to validate your settings and to start the seconds, it will also update all the clocks in your system (*) ⚡ The module switches back to the main page after 2 min. of inactivity .

(*) If you press the small button, the clock will NOT be set and you will be able to set the clock as master (ON) or slave (OFF).

☺ Set one clock set as master, this clock will update all the clocks in your system once a day.

IMPORTANT: If you want to display the clock, then the timer function of the panel must be enabled (See also page 5)

1. Go to the second configuration menu (long press the small button, then press again)
2. Press the upper left “Mode” button to display the mode menu.

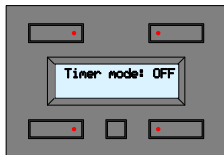

- ☞ The upper right button to select the panel operation mode:
OFF: No timer functions are available (default factory setting).
4CH: Timer functions can be set on the 4 buttons from the second page only (buttons 5 to 8).
8CH: Timer functions can be set on the 4 buttons of the two pages.
- ☺ If you want to turn all timers OFF at once (e.g. during vacation period), you could use the OFF setting).

7. Editing the button labels (can also be done using a PC and the Velbuslink software)

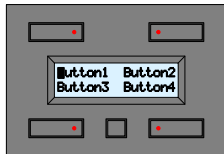

1. Go to the second configuration menu (long press the small button, then press again)
2. Press the lower right “**Labels**” button to start the editing page (blinking digit).

Use the upper buttons to select a position, use the lower buttons to select a character.



Keep one of the lower buttons pressed to quickly scroll to a character, the scrolling will always stop at a “space”.



The small button to go to the next label page, press again to exit.

8. Set the reaction time of each button (can also be done using a PC and the Velbuslink software)

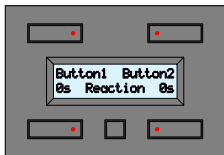

To prevent accidental button action, it is possible to set a reaction time on each of the eight buttons (4 on first page and 4 on second page). Default the reaction time is set as direct (0s).

1. Go to the second configuration menu (long press the small button, then press again)
2. Press the lower left “**Reaction**” button to display the reaction set-up menu .

Press the lower buttons to change the reaction time of the above displayed buttons, each press will select: 0s (direct), 1 second, 2 seconds, 3 seconds reaction time.



The small button to go to the next label pages, press again to exit.

9. Timer programming (can also be done using a PC and the Velbuslink software)

Each button can be “automatically” pressed using timed instructions. By default this mode is OFF, **see page 7**.

If timer functions will be used, do not use toggle buttons, use separate ON and OFF buttons. Consider that combinations can be made using the timer functions of e.g. a relay module (Start timer / Stop timer / Staircase..). Download the extended manual for more info.

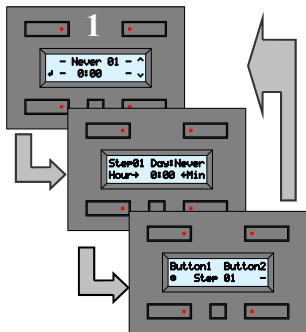

- Go to the first configuration menu (long press the small button)
- Press the lower left “Prog” button to enter the program menu

Select the step you want to use or edit using Up ▲ or Down ▼ buttons (max 20 steps can be set)

1. Press Enter (lower left button)
2. Using the upper right button select if this timed action must be performed:
Never= No action; *Mo*= Monday; *Tu*= Tuesday; *We*= Wednesday; *Th*= Thursday;
Fr= Friday; *Sa*= Saturday; *Su*= Sunday; *Sa&Su*= Saturday and Sunday; *Mo-Fr*= Monday to Friday; *Mo-Sa*= Monday to Saturday; *Mo-Su*= Every day.
3. Using the lower buttons select the moment (Hour and Minutes) this step must be executed.
4. Press the small configuration button, then select which button must be assigned to this step.
 A  indicates if the timer function is assigned. Repeat step 5 for each of the buttons until screen 1(re)appears.
5. Add program steps if needed by repeating steps 1 to 5 or press the small button to exit.

NOTE: After timer steps have been entered, the timer(s) can be enabled or disabled for each programmed button (**see also page 5**). This is a handy function to disable (or enable) some timed buttons during a vacation period.



- Go to the first configuration menu (long press the small button).
- Press the lower right “on/off” button.



- Each press on the small button will select a “button” page until exit.
- Use the lower buttons to enable or disable a timed button.
-  = Enabled - = Disabled _ = Notimer

Bedankt voor de aankoop en het gebruik van het VELBUS bedieningspaneel. Met dit bedieningspaneel met zijn vele mogelijkheden vereenvoudigt u het gebruik van uw VELBUS domoticasysteem.

- Bediening van uitgangsmodule door middel van 4 drukknoppen
- Tot 8 bedieningen mogelijk (2 sets van 4 bedieningen)
- Aan iedere bediening kan een label op het scherm toegekend worden
- Programmeerbare schakelfuncties om drukknopacties te automatiseren (dag- of weekprogramma's).

Voorzijde

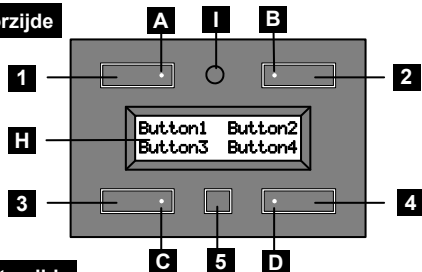

Achterzijde

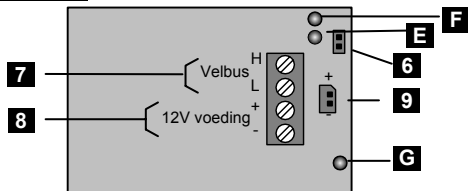

1	Drukknop 1 (5)	() = 2de pagina
2	Drukknop 2 (6)	
3	Drukknop 3 (7)	
4	Drukknop 4 (8)	
5	Paginakeuze / configuratiedrukknop	
6	Afsluiting	
7	Velbus	
8	Voeding 12 tot 18Vdc	
9	Back-upbatterij 9V (voor de klok)	
A	Toetsverlichting en indicatieled bediening 1 (5)	
B	Toetsverlichting en indicatieled bediening 2 (6)	
C	Toetsverlichting en indicatieled bediening 3 (7)	
D	Toetsverlichting en indicatieled bediening 4 (8)	
E	Velbus zendled	
F	Velbus ontvangstled	
G	Velbus voedingsled	
H	toetslabels (2 regels van elk 16 karakters, 2 pagina's)	
I	Infrarood ontvanger voor afstandsbediening VMBIRTS	

1. Aansluiting

Om de modules met elkaar te verbinden gebruikt men best een twisted-pair kabel (EIB 2x2x0.8mm², UTP 8x0.51mm - CAT5 of gelijkwaardig). Indien er veel modules (meer dan 10) op de kabel aangesloten of bij zeer lange leidingen (langer dan 50m) is het belangrijk om de draaddoorsnede voldoende dik te voorzien (0.5mm² of meer). Verbind de 12 tot 18V gelijkspanning (let op de polariteit) met de module. Sluit de bus aan (let op de polariteit) op de module. (Zie ook aansluitschema pag. 2)

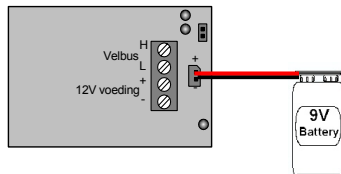
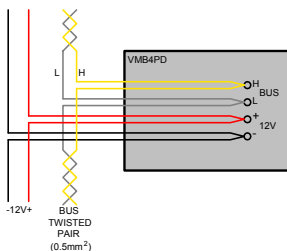

Sluit een 9 Volt batterij aan (via het meegeleverde kabeltje) indien de klok verder moet lopen tijdens een spanningsonderbreking. Dit moet maar op één module gebeuren (zie ook blz. 14)

2. Afsluiting

Monteer een afsluitjumper 'TERM' op het verste bedieningspaneel in de woning. In alle andere gevallen moet deze verwijderd worden.

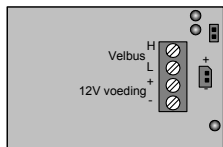

Afsluiting

Opmerking: Indien de bekabeling in ster- of boomstructuur uitgevoerd is, wordt er enkel een afsluiter geplaatst op de module die aan het beginpunt (bv. in de verdeelkast) van de kabel aangesloten is en op de module die op het uiteinde (bv. verste bedieningspaneel in de woning) van de langste kabel aangesloten is. In de meeste klassieke woningen zullen er slechts 2 afsluitjumper gebruikt moeten worden.

3. Bediening- en schermoverzicht

De module bevat vier drukknoppen met bijhorende indicatieleds en een configuratiedrukknop. Op het scherm wordt een label getoond voor elke drukknop. Door gebruik te maken van 2 pagina's kunnen tot acht bedieningen verwezenlijkt worden. Standaard stelt de module zich in op de eerste vier bedieningen (hoofdpagina).

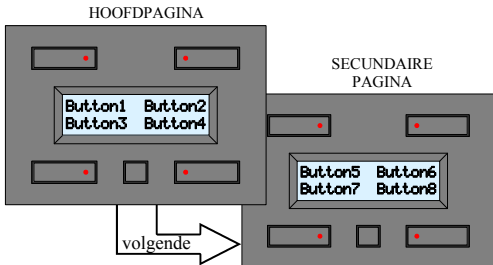

- Er kan op elk ogenblik tussen beide pagina's geschakeld worden door de kleine configuratiedrukknop te bedienen.
- Wordt er gedurende 15 seconden geen enkele drukknop bediend, dan keert de module terug naar de hoofdpagina (tenzij de tijd getoond wordt).

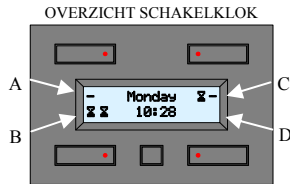

Indien de schakelklok geactiveerd is (zie pag. 14), kan de klok getoond worden. Verklaring symboliek:

- A. De drukknop van de hoofdpagina wordt in het programma gebruikt maar het klokprogramma wordt niet uitgevoerd. De drukknop van de secundaire pagina wordt in het schakelprogramma niet gebruikt.
- B. De drukknoppen van de standaard en de secundaire pagina worden in het programma gebruikt en het programma zal uitgevoerd worden.
- C. De drukknop van de hoofdpagina wordt in het programma gebruikt en het klokprogramma zal uitgevoerd worden. De drukknop van de secundaire pagina wordt in het programma gebruikt maar het klokprogramma wordt niet uitgevoerd.
- D. De drukknoppen van de hoofd en de secundaire pagina worden niet in het klokprogramma gebruikt.

In de leermodus van de uitgangsmodule staat hoe een specifieke drukknop die module bedient. De indicatielid kan 2 lichtsterktes aannemen. De laagste dient voor de toetsverlichting en de hoogste geeft de toestand van de bediende module(s) aan. Wordt met een enkele drukknop meerdere modules bediend, dan bestaat de mogelijkheid dat de toestand ervan niet volledig correct weergegeven wordt op de indicatielid.

4. Instellen van het unieke adres

Iedere module aangesloten op het Velbus-systeem moet een **uniëk** adres bezitten dat via het configuratiemenu ingesteld kan worden. Dit is belangrijk om de module te kunnen identificeren in het Velbus-systeem en voor de infraroodzender.

NOTEER HET ADRES VAN IEDERE MODULE IN UW VELBUS-SYSTEEM

1. Roep het tweede configuratiemenu op (de kleine drukknop lang indrukken en opnieuw indrukken).
2. Bedien de drukknop rechtsboven om het **adresmenu** op te roepen (*na 30seconden van geen bediening wordt het menu automatisch verlaten*).



- ☞ Met de 2 bovenste drukknoppen wordt de linker- of rechteradresdigit geselecteerd (zie knipperende digit).
- ☞ Houd de drukknop linksonder ingedrukt terwijl de drukknop rechtsonder bediend wordt om de geselecteerde adresdigit te wijzigen. Op deze wijze kan een adres tussen '00' (laagste adres) en 'FE' (hoogste adres) toegekend worden aan de module.
- ☞ Bedien de kleine drukknop om het menu te verlaten.

5. Scherminstellingen en achtergrondverlichting

1. Roep het configuratiemenu op (lang indrukken van de kleine drukknop).
2. Bedien de drukknop rechtsboven om het schermmenu op te roepen. (*na 30seconden van geen bediening wordt het menu automatisch verlaten*).

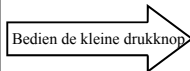
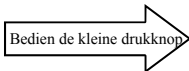

Bedien de kleine drukknop om het menu te verlaten.

- Stel het contrast in met de drukknoppen + of -.
- Wijzig de achtergrondverlicht van het scherm met de drukknop 'Backlight'.
- Wijzig de toetsverlichting met de drukknop 'LED'.

- Met de drukknop rechtsboven kan de achtergrondverlichting dagelijks automatisch gedimd worden (bv. bij gebruik in een slaapkamer).
- Daarna worden de twee tijdstippen gedefinieerd.

- Met de 4 drukknoppen worden de tijdstippen met de bijbehorende lichtsterktes (OFF – LOW- MID - ON) ingesteld.
- Noot:** de ingestelde lichtsterkte wordt pas aangenomen als de tijd het geprogrammeerde tijdstip bereikt.

6. Instellen van de klok (dit hoeft maar op één module van uw Velbus-systeem)

1. Roep het configuratiemenu op (lang indrukken van de kleine drukknop).
2. Bedien de drukknop linksboven om het klokmenu op te roepen. *(na 30seconden van geen bediening wordt het menu automatisch verlaten)*



- ☞ Stel het uur in met de drukknoppen 'Hour' en 'Min'.
- ☞ Bedien de drukknop 'Day' om de dag van de week in te stellen (**Mo** = maandag; **Tu** = dinsdag; **We** = woensdag; **Th** = donderdag; **Fr** = vrijdag; **Sa** = zaterdag; **Su** = zondag).
- ☞ Wacht de minuutovergang af en druk op 'Store', de ingestelde tijd wordt dan geactiveerd op alle klokken die op het Velbus-systeem aangesloten zijn. Het klokmenu wordt verlaten (wordt er echter gedurende 2 minuten geen enkele drukknop bediend, dan wordt het klokmenu automatisch verlaten).

(*) Wordt er in plaats van de drukknop 'Store' de kleine drukknop bediend, dan zal de tijd niet ingesteld worden maar komt men in het instelmenu voor de hoofdklok (Master clock).

☺ Er hoeft maar één hoofdklok ingeschakeld te zijn op van uw Velbus-systeem. Deze zal dagelijks alle andere klokken van het Velbus-systeem gelijkstellen.

BELANGRIJK: Als u de tijd op het scherm wilt weergeven, moet de schakelklokfunctie geactiveerd zijn (zie **pag.12**).

1. Roep het tweede configuratiemenu op (lang indrukken van de kleine drukknop en opnieuw drukken).
2. Bedien de drukknop linksboven om het **mode** menu op te roepen.

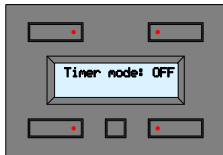

- ☺ Bedien de drukknop rechtsboven om de gebruiksmodus in te stellen.
- 'OFF': enkel bedieningspaneel (geen schakelklokfuncties)
- '4CH': bedieningspaneel met schakelklokfuncties op de 2^e pagina (bedieningen 5 ~ 8)
- '8CH': bedieningspaneel met schakelklokfunctie op alle bedieningen

☺ **TIP:** u kunt alle schakelprogramma's simultaan uitschakelen (bv. tijdens vakantie) door voor de modus 'OFF' te kiezen.

7. Wijzigen van de labels (kan ook via het Velbuslink-programma op een pc)

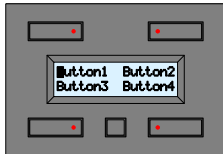

1. Roep het tweede configuratiemenu op (lang indrukken van de kleine drukknop en opnieuw drukken).
2. Bedien de drukknop rechtsonder om de **labels** te wijzigen.

Gebruik de bovenste drukknoppen om de cursor te verplaatsen en de onderste om het karakter op de cursorpositie te wijzigen.



TIP: Ingedrukt houden van een van de onderste drukknoppen start het scrollen. Bij het scrollen doorheen de karakterset wordt er automatisch gestopt bij een spatie.



Druk op de kleine drukknop om naar de tweede pagina met bijbehorende labels over te schakelen, druk opnieuw om het menu te verlaten.

8. Instellen van de reactietijd (kan ook via het Velbuslink-programma op een pc)

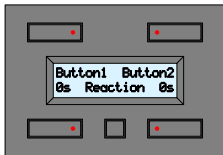

Om niet toevallig een bediening te activeren kan men er een reactietijd van 1, 2 of 3 seconden aan toekennen. Standaard staat deze ingesteld zonder vertraging (0s).

1. Roep het tweede configuratiemenu op (lang indrukken van de kleine drukknop en opnieuw drukken).
2. Bedien de drukknop linksonder om de **reactietijd** te wijzigen.

Bedien de drukknoppen links- of rechtsonder om een reactietijd van 0, 1, 2 of 3 seconden in te stellen voor de bediening waarvan het label getoond wordt.



Druk op de kleine drukknop om naar de volgende labels te gaan of om het menu te verlaten.

9. Programmering van de schakelklok (kan ook via het Velbuslink-programma op een pc)

Programmering is enkel mogelijk indien de schakelklokfunctie gekozen werd in de gebruiksmode (blz. 14).

Via de schakelklok kunnen de bedieningen geautomatiseerd worden. Het is alsof men een toets op een bepaald tijdstip zou bedienen.

TIP: Gebruik geen “toggle” bediening maar afzonderlijke aan- en uitbedieningen om schakeltijden toe te kennen. Maak ook gebruik van de timerfuncties van, bijvoorbeeld, de relaismodule (start timer, stop timer, trappenhuisautomat...). Download de uitgebreide handleidingen voor meer informatie.

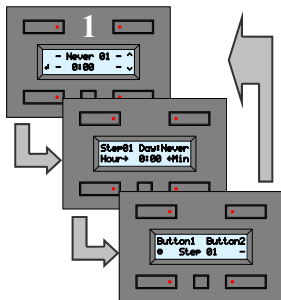

- Roep het configuratiemenu op (lang indrukken van de kleine drukknop).
- Bedien de drukknop linksonder om het programmamenu op te roepen.

1. Kies met de drukknoppen omhoog \blacktriangle of omlaag \blacktriangledown de te wijzigen programmastap.
2. Druk op de drukknop 'Enter' (linksonder) om de programmastap te wijzigen.
3. Bedien de drukknop rechtsboven om de daginstelling van de programmastap te wijzigen (**Never** = geen actie; **Mo** = maandag; **Tu** = dinsdag; **We** = woensdag; **Th** = donderdag; **Fr** = vrijdag; **Sa** = zaterdag; **Su** = zondag; **Sa&Su** = zaterdag en zondag; **Mo-Fr** = maandag tot en met vrijdag; **Mo-Sa** = maandag tot en met zaterdag; **Mo-Su** = alle dagen)
4. Gebruik de onderste drukknoppen om het tijdstip van de programmastap in te geven.
5. Druk op de kleine drukknop en bedien de drukknoppen links- of rechtsonder om de bediening waarvan het label getoond wordt toe te voegen aan of te verwijderen (\oplus = toegevoegd; \ominus = verwijderd). Herhaal dit voor alle bedieningen.
6. Pas indien nodig de overige programmastappen aan door bovenstaande methode te herhalen.

OPMERKING: Nadat alle stappen ingegeven zijn, kan de schakelklok in- of uitgeschakeld worden voor iedere bediening (zie pag. 12). Dit kan handig zijn om een geautomatiseerde bediening in of uit te schakelen tijdens de vakantieperiode.



- Roep het configuratiemenu op (lang indrukken van de kleine drukknop).
- Bedien de drukknop rechtsonder om het activeringsmenu voor de schakelklok op te roepen.

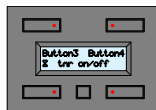

- Druk op de kleine drukknop om naar de volgende labels te gaan of het menu te verlaten.
- Bedien de drukknoppen links- of rechtsonder om het schakelklokprogramma van de bediening waarvan het label getoond wordt in of uit te schakelen (\boxtimes = ingeschakeld, \ominus = uitgeschakeld, $_$ = functie uitgeschakeld)

Nous vous remercions d'avoir choisi le module boutons-poussoirs de VELBUS
 Ce module de contrôle multifonctions facilite l'utilisation du système domotique VELBUS

- Commande des modules de sorties depuis 4 boutons-poussoirs.
- Possibilité jusqu'à 8 commandes (2 groupes de 4 commandes).
- Possibilité d'étiquetage à l'écran pour chaque commande.
- Macros d'automatisation de commandes programmables (programmes journaliers ou hebdomadaires).

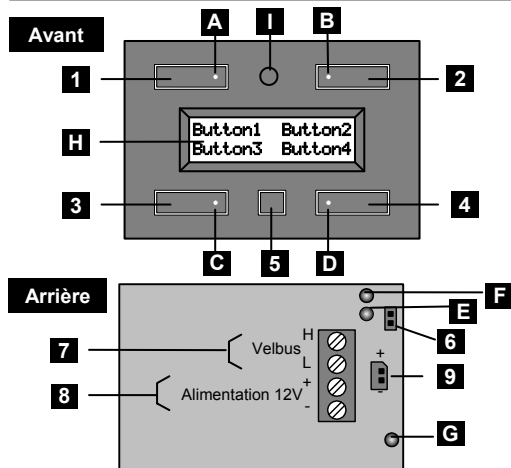

- 1 bouton-poussoir 1 (5) () = deuxième page
 2 bouton-poussoir 2 (6)
 3 bouton-poussoir 3 (7)
 4 bouton-poussoir 4 (8)
 5 bouton de sélection de la page / configuration
 6 terminaison
 7 Velbus
 8 alimentation 12 ~ 18 VCC
 9 pile de secours 9V (pour l'horloge)
 A rétro-éclairage et indication commande 1 ou 5
 B rétro-éclairage et indication commande 2 ou 6
 C rétro-éclairage et indication commande 3 ou 7
 D rétro-éclairage et indication commande 4 ou 8
 E LED d'envoi Velbus
 F LED de réception Velbus
 G LED d'alimentation Velbus
 H étiquettes de commande (2 lignes de 16 caractères, 2 pages)
 I récepteur IR pour la télécommande VMBIRTS

1. Connection

Utilisez un câble torsadé (EIB 2x2x0.8mm², UTP 8x0.51mm - CAT5 ou autre) pour interconnecter les modules. Utilisez un câble avec un diamètre minimal de 0.5mm². Utilisez un câble avec un diamètre de 1mm² pour les longues connexions (> 50m) ou lorsque la connexion comporte une multitude élevée de modules (> 10). Connectez le 12-18VCC (respectez la polarité) et le câblage du bus (respectez la polarité). Voir également l'exemple à la **page 2**.

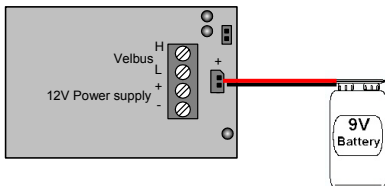
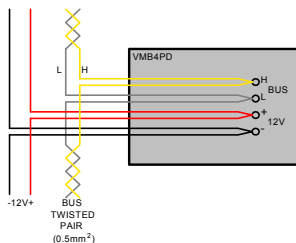

Raccorder une pile 9 V (à l'aide du câble inclus) afin que l'horloge soit alimentée lors d'une coupure de tension. N'insérer une pile que dans un seul module (**voir également page 21**).

2. Terminaison

Monter le cavalier de terminaison "**TERM**" dans le dernier module de l'interconnexion Velbus. Retirer le cavalier dans tous les modules précédents ce dernier module.

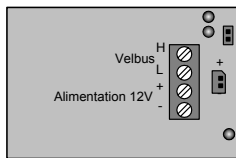

Dans une structure de câblage en étoile ou en arbre, ne placer le cavalier que dans le premier module (p.ex. sur le tableau de distribution) et dans le dernier module (p.ex. le dernier module de commande) du câble le plus long. Généralement, il ne faudra utiliser que 2 cavaliers de terminaison.

3. Un aperçu des commandes et de l'afficheur

Le module est équipé de 4 boutons-poussoirs avec LED d'indication correspondante et un bouton de configuration. L'afficheur indique une étiquette pour chaque commande. Le module intègre jusqu'à 8 commandes réparties dans 2 groupes.

Le module affiche les 4 premières commandes (Groupe principal) par défaut.

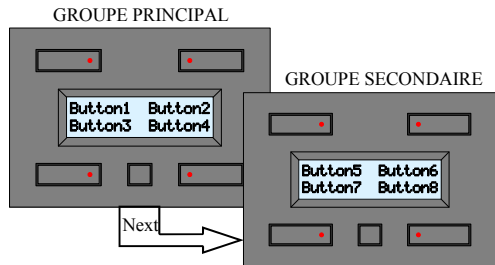

- Il est possible de commuter entre les groupes en enfonçant le petit bouton-poussoir de configuration.
- Le module revient au groupe de commande principale après 15 secondes d'inactivité (sauf si le module affiche l'horloge).

APERÇU DE LA MINUTERIE

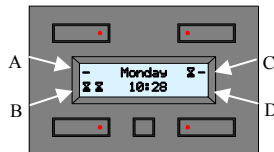

L'horloge s'affichera lorsque le mode de minuterie est activé (**voir page 21**). Explication des symboles :

- Le bouton-poussoir du groupe de commandes principal est utilisé dans le programme mais le programme minuterie n'est pas exécuté. Le bouton-poussoir du groupe de commandes secondaire n'est pas utilisé dans le programme minuterie.
- Les boutons-poussoirs des groupes de commandes principal et secondaire sont utilisés dans le programme minuterie et le programme sera exécuté.
- Le bouton-poussoir du groupe de commandes principal est utilisé dans le programme et le programme minuterie est exécuté.
- Le bouton-poussoir du groupe de commandes secondaire est utilisé dans le programme mais le programme minuterie n'est pas exécuté.
- Les boutons-poussoirs des groupes de commandes principal et secondaire ne sont pas utilisés dans le programme minuterie.

Le mode d'apprentissage des modules de sortie décrit comment un bouton-poussoir bien spécifique influence le module.

La LED d'indication peut adopter 2 intensités : la faible intensité sert de retro-éclairage tandis que la forte intensité indique l'état du (des) module(s) actionné. Il est possible que la LED d'indication n'indique pas correctement l'état du bouton-poussoir pouvant actionner plusieurs modules.

4. Configuration de l'adresse unique

Chaque module connecté au système Velbus doit nécessairement posséder une adresse unique, configurable depuis le menu de configuration. Cette adresse est un élément important pour l'identification du module dans le système Velbus et pour l'émetteur IR
NOUS CONSEILLONS DE NOTER L'ADRESSE DE CHAQUE MODULE DANS VOTRE SYSTÈME VELBUS.

1. Ouvrir le deuxième menu de configuration (maintenir enfoncé le petit bouton-poussoir et renfoncer).
2. Enfoncer le bouton-poussoir en haut à droite pour afficher le menu d'adressage (*vous quittez automatiquement le menu après 30 secondes d'inactivité*)



- ☞ Sélectionner le digit d'adressage gauche ou droit à l'aide des 2 boutons-poussoirs supérieurs (LED clignotante).
- ☞ Maintenir enfoncé le bouton-poussoir en bas à gauche tout en enfonçant le bouton-poussoir en bas à droite pour modifier le digit d'adressage sélectionné. Configurer ainsi une adresse entre "00" (adresse la plus basse) et "FE" (adresse la plus élevée).
- ☞ Enfoncer le petit bouton-poussoir pour quitter le menu.

5. Configuration de l'afficheur et du rétro-éclairage

1. Afficher le menu de configuration (maintenir enfoncé le petit bouton-poussoir).
2. Enfoncer le bouton-poussoir en haut à droite pour afficher le menu d'affichage. (*vous quittez automatiquement le menu après 30 secondes d'inactivité*)



Enfoncer le petit bouton



Enfoncer le petit bouton



Enfoncer le petit bouton-poussoir pour quitter le menu.

- Régler le **contraste** à l'aide des touches + ou -.
- Modifier l'intensité du **rétro-éclairage** de l'afficheur à l'aide de la touche "Backlight".
- Modifier l'intensité du rétro-éclairage des touches à l'aide de la touche "LED".

- Le bouton-poussoir en haut à droite permet de tamiser automatiquement le rétro-éclairage (p.ex. lorsque le module est installé dans la chambre à coucher).
- Ensuite, il faut configurer les deux horaires.

- Configurer les horaires et les intensités à l'aide des 4 boutons-poussoirs (OFF – LOW- MID – ON).
- Remarque :** le module ne modifiera l'intensité configurée que lorsque l'horaire programmée est atteinte.

6. Configuration de l'horloge (nécessaire que sur un seul module dans le système Velbus)

1. Afficher le menu de configuration (maintenir enfoncé le petit bouton-poussoir).
2. Enfoncer le bouton-poussoir en haut à gauche pour afficher le menu de l'horloge. *(vous quittez automatiquement le menu après 30 secondes d'inactivité)*



- ☞ Configurer l'heure à l'aide des boutons-poussoirs "Hour" et "Min".
- ☞ Enfoncer le bouton-poussoir "Day" pour configurer le jour de la semaine (**Mo** = lundi, **Tu** = mardi, **We** = mercredi; **Th** = jeudi; **Fr** = vendredi; **Sa** = samedi; **Su** = dimanche).
- ☞ Attendre que la minute s'écoule et enfoncer la touche "Store ", l'heure est activée dans tous les modules dans le système Velbus. Quitter le menu (le module quitte automatiquement le menu après 2 minutes d'inactivité).

(*) En enfonçant le petit bouton-poussoir et non la touche 'Store', le module affichera le menu de configuration (Master clock) mais n'acceptera pas l'heure configurée.

☺ Il n'est nécessaire que d'activer l'heure sur un seul module dans tout le système Velbus. Ce module mettra à jour et synchronisera toutes les horloges du système Velbus

IMPORTANT : pour afficher l'heure il est nécessaire que la fonction de minuterie soit activée (**voir pag.19**).

1. Afficher le deuxième menu de configuration (maintenir enfoncé le petit bouton-poussoir et renfoncer).
2. Enfoncer le bouton-poussoir en haut à gauche pour afficher le menu de configuration du **mode**.

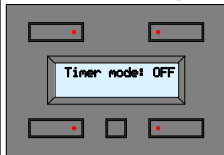

- ☞ Enfoncer le bouton-poussoir en haut à droite pour configurer le mode d'utilisation:
 - "OFF": panneau de commande uniquement (pas de fonctions de minuterie)
 - "4CH": panneau de commande avec fonctions de minuterie pour le deuxième groupe de commandes (5 ~ 8)
 - "8CH": panneau de commande avec fonctions de minuterie pour toutes les commandes
- ☺ **TUYAU** : désactiver simultanément tous les programmes de minuterie (p.ex. pendant les périodes de vacances) en choisissant le mode "OFF".

7. Éditer les étiquettes (également possible depuis un ordinateur avec le logiciel Velbuslink)

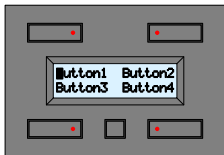

1. Afficher le deuxième menu de configuration (maintenir enfoncé le petit bouton-poussoir et renfoncer).
2. Enfoncer le bouton-poussoir en haut à droite pour modifier les étiquettes.

Déplacer le curseur à l'aide des boutons-poussoirs supérieurs et sélectionner le caractère à l'aide des boutons-poussoirs inférieurs.



TUYAU : maintenir enfoncé les boutons-poussoirs inférieurs pour défiler les caractères. Le défilement s'arrête automatiquement à une espace.



Enfoncer le petit bouton-poussoir pour afficher le deuxième groupe et ses étiquettes. Renfoncer ce bouton-poussoir pour quitter le menu.

8. Configuration du délai de réaction (également possible depuis un ordinateur avec le logiciel Velbuslink)

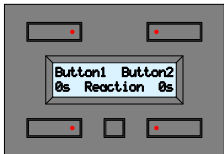

Afin d'éviter une activation accidentelle il est possible d'attribuer un délai de réaction de 1, 2 ou 3 secondes un bouton-poussoir. Les boutons-poussoirs n'ont aucun **délai de réaction** par défaut (0 secondes).

1. Afficher le deuxième menu de configuration (maintenir enfoncé le petit bouton-poussoir et renfoncer).
2. Enfoncer le bouton-poussoir en haut à gauche pour modifier le **délai de réaction**.

Attribuer le délai de réaction (0, 1, 2 ou 3 secondes) à la commande affichée en enfonçant les boutons-poussoirs inférieurs.



Enfoncer le petit bouton-poussoir pour afficher le groupe suivant ou pour quitter le menu.

9. Programmation de la minuterie (également possible depuis un ordinateur avec le logiciel Velbuslink)

La programmation n'est disponible que lorsque la fonction minuterie a été activée dans le mode d'utilisation (**page 21**).

La fonction minuterie sert à automatiser certaines commandes, comme si une touche serait actionnée à une certaine heure.

TUYAU : Éviter l'utilisation des commandes de commutation mais des commandes marche/arrêt séparées. Utiliser également les fonctions minuterie de, par exemple, le module relais (minuterie de départ, minuterie d'arrêt, minuterie de cage d'escalier...).

Télécharger les notices d'emploi pour plus d'information.

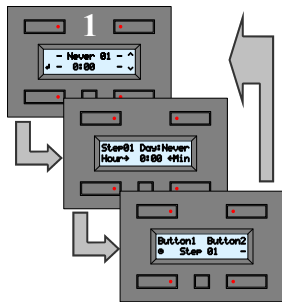

- Afficher le menu de configuration (maintenir enfoncé le petit bouton-poussoir).
 - Enfoncer le bouton-poussoir en bas à gauche pour afficher le menu de programmation.
1. Sélectionner l'étape de programme à modifier avec les boutons-poussoirs haut ▲ ou bas ▼
 2. Enfoncer le bouton-poussoir "Enter" (en bas à gauche) pour modifier l'étape de programme.
 3. Enfoncer le bouton-poussoir en haut à droite pour modifier la configuration journalière de l'étape de programme (**Never** = aucune action, **Mo** = lundi, **Tu** = mardi, **We** = mercredi; **Th** = jeudi; **Fr** = vendredi; **Sa** = samedi; **Su** = dimanche, **Sa&Su** = samedi et dimanche, **Mo-Fr** = lundi au vendredi, **Mo-Sa** = lundi au samedi, **Mo-Su** = tous les jours)
 4. Saisir l'horaire de l'étape de programme à l'aide des boutons-poussoirs inférieurs.
 5. Enfoncer le petit bouton-poussoir et simultanément le bouton-poussoir en bas à gauche ou à droite pour ajouter ou effacer la commande affichée (⊕ = commande ajoutée, - = commande effacée). Répéter cette procédure pour toutes les commandes.
 6. Si nécessaire, modifier les étapes de programme restantes en répétant la procédure décrite ci-dessus.

REMARQUE : Après la saisie de toutes les étapes il est possible d'activer et de désactiver la minuterie pour toutes les commandes (**voir page 19**), ce qui est pratique pour activer et désactiver une commande automatisée pendant la période des vacances.



- Afficher le menu de configuration (maintenir enfoncé le petit bouton-poussoir).
- Enfoncer le bouton-poussoir en bas à gauche pour afficher le menu d'activation de la minuterie.



- Enfoncer le petit bouton-poussoir pour afficher le groupe de commandes suivant ou pour quitter le menu.
- Enfoncer les boutons-poussoirs inférieurs pour activer ou désactiver le programme minuterie de la commande affichée (⊕ = activé, - = désactivé, _ = fonction désactivée)

Wir bedanken uns für den Kauf und den Gebrauch des Velbus-Bedienungsmoduls

Das Bedienungsmodul mit seinen vielen Möglichkeiten vereinfacht die Anwendung des Velbus- Automatisierungssystems.

- Bedienung der Ausgangsmodule über 4 Druckknöpfe
- Bis zu 8 Bedienungen möglich (2 Gruppen von 4 Bedienungen)
- Jeder Bedienung kann einen Namen im Display zugeteilt werden
- Programmierbare Schaltfunktionen um Handlungen zu automatisieren (tägliche oder wöchentliche Programme).

Frontseite

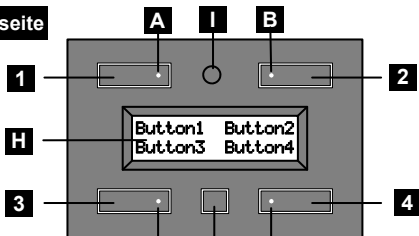

Rückseite

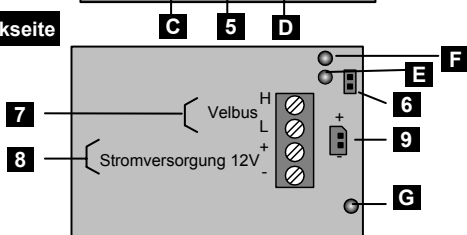

- | | | |
|----------|---|----------------------|
| 1 | Druckknopf 1 (5) | () = folgende Seite |
| 2 | Druckknopf 2 (6) | |
| 3 | Druckknopf 3 (7) | |
| 4 | Druckknopf 4 (8) | |
| 5 | Wahltaste Seite / Konfiguration | |
| 6 | Abschluss | |
| 7 | Velbus | |
| 8 | Stromversorgung 12 bis 18Vdc | |
| 9 | 9V-Reservebatterie (für die Uhr) | |
| A | Tastenbeleuchtung und LED-Anzeige Bedienung 1 (5) | |
| B | Tastenbeleuchtung und LED-Anzeige Bedienung 2 (6) | |
| C | Tastenbeleuchtung und LED-Anzeige Bedienung 3 (7) | |
| D | Tastenbeleuchtung und LED-Anzeige Bedienung 4 (8) | |
| E | Velbus Sende-LED | |
| F | Velbus Empfangs-LED | |
| G | Velbus Stromversorgungs-LED | |
| H | 2 Zeilen, 16 Zeichen Taste Etikette (2 Seiten) | |
| I | IR-Empfänger für Fernbedienung VMBIRTS | |

1. Anschluss

Um die Module miteinander zu verbinden, verwenden Sie am besten eine verdrehte Leitung (EIB 2x2x0.8mm², UTP 8x0.51mm - CAT5 oder gleichwertig). Wenn da viele Module (über 10) an die Leitung angeschlossen sind oder bei sehr langen Leitungen (länger als 50m) ist es wichtig, dass der Drahtdurchmesser ausreichend dick ist (0.5mm² oder mehr). Verbinden Sie die 12V bis 18V Gleichspannung (achten Sie auf die Polarität) und schließen Sie den Bus (achten Sie auf die Polarität) an das Modul an (Siehe auch Anschlussschema S.2).

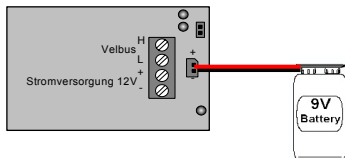
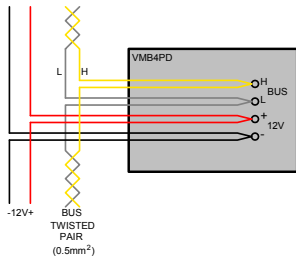

Schließen Sie eine 9V-Batterie (über das mitgelieferte Kabel) an, wenn die Uhr während einer Stromunterbrechung weiter funktionieren muss. Dies brauchen Sie für nur ein Modul zu machen (**Siehe auch S.28**)

2. Abschluss

Montieren Sie einen 'TERM'-Jumper am Bedienfeld, das am weitesten entfernt ist. In allen anderen Fällen müssen Sie die Steckbrücke entfernen.

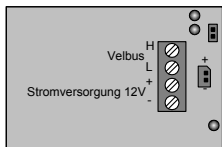

Abschluss

Bemerkung: Wenn die Verdrahtung in Stern- oder Baumstruktur ausgeführt worden ist, wird nur einen Abschluss auf dem Modul, das an den Anfangspunkt (z.B. im Verteilerkasten) des Kabels angeschlossen ist, und auf dem Modul, das an den Endpunkt (z.B. Bedienfeld, das am weitesten in der Wohnung entfernt ist) des längsten Kabel angeschlossen ist. In den meisten klassischen Häusern wird man nur 2 Abschlussjumper brauchen.

3. Überblick Bedienung und Display

Das Modul enthält vier Druckknöpfe mit entsprechender LED-Anzeige und eine Konfigurationstaste. Im Display wird der Name von jedem Druckknopf angezeigt. Indem Sie 2 Seiten verwenden können Sie bis zu acht Bedienungen durchführen. Standard zeigt das Modul die ersten vier Bedienungen an (Hauptseite).

STANDARD-BEDIENUNGSGRUPPE

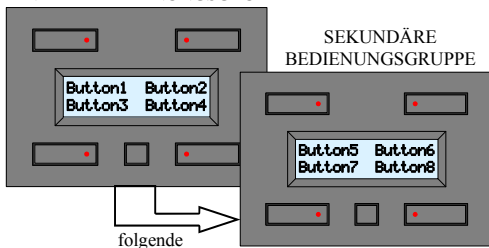

- Es kann zu jeder Zeit zwischen den beiden Bedienungsgruppen geschaltet werden, indem Sie die Konfigurationstaste drücken.
- Drücken Sie während 15 Sekunden keinen Druckknopf, so kehrt das Modul zum Standard-Bedienungssatz zurück (außer wenn die Zeit angezeigt wird).

ÜBERBLICK SCHALTUHR

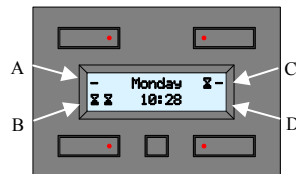

Wenn die Schaltuhr aktiviert ist (siehe S.28), kann die Uhr angezeigt werden.

Erklärung Symbolik:

- Der Druckknopf der Standard-Bedienungsgruppe wird im Programm verwendet aber das Uhrprogramm wird nicht ausgeführt.
Der Druckknopf der sekundären Bedienungsgruppe wird im Schaltprogramm nicht verwendet.
- Die Druckknöpfe der Standard- und sekundären Bedienungsgruppe werden im Programm verwendet und das Programm wird ausgeführt.
- Der Druckknopf der Standard-Bedienungsgruppe wird im Programm verwendet und das Uhrprogramm wird ausgeführt.
Der Druckknopf der sekundären Bedienungsgruppe wird im Programm verwendet aber das Uhrprogramm wird nicht ausgeführt.
- Die Druckknöpfe der Standard- und sekundären Bedienungsgruppe werden nicht im Uhrprogramm verwendet.

Im Lernmodus der Ausgangsmodule wird erklärt wie ein spezifischer Druckknopf das Modul bedient. Die LED-Anzeige kann 2 Lichtstärken haben. Die niedrigste Lichtstärke dient für die Tastenbeleuchtung und die höchste Lichtstärke zeigt den Zustand vom (der) Modul(e) an. Bedienen Sie mit einem Druckknopf mehrere Module, so besteht die Möglichkeit, dass der Zustand nicht völlig korrekt angezeigt wird.

4. Die einzigartige Adresse einstellen

Jedes Modul, das mit dem VELBUS-System verbunden ist, muss eine einzigartige Adresse haben. Über das Konfigurationsmenü kann diese Adresse eingestellt werden. Dies ist wichtig für den IR-Sender und, um das Modul im Velbus-System identifizieren zu können.

GEBEN SIE DIE ADRESSE VON JEDEM MODUL IN DAS VELBUS-SYSTEM EIN.

1. Rufen Sie das zweite Konfigurationsmenü auf (der kleine Druckknopf lange drücken und nochmals drücken).
2. Bedienen Sie den Druckknopf rechts oben, um das Adressenmenü aufzurufen
(das Menü wird automatisch verlassen wenn die Druckknöpfe 30 Sekunden nicht mehr bedient werden).



- ☞ Mit den 2 oberen Druckknöpfe wird die linke oder rechte Adressenziffer ausgewählt (siehe blinkende Ziffer).
- ☞ Halten Sie den Druckknopf links unten gedrückt während Sie den Druckknopf rechts unten drücken, um die ausgewählte Adressenziffer zu ändern. Auf diese Art und Weise können Sie dem Modul eine Adresse zwischen '00' (niedrigste Adresse) und 'FE' (höchste Adresse) zuteilen.
- ☞ Bedienen Sie den kleinen Druckknopf, um das Menü zu verlassen.

5. Das Display und die Hintergrundbeleuchtung einstellen

1. Rufen Sie das Konfigurationsmenü auf (der kleine Druckknopf lange drücken).
2. Bedienen Sie den Druckknopf rechts oben, um das Bildschirmmenü aufzurufen.
(das Menü wird automatisch verlassen wenn die Druckknöpfe 30 Sekunden nicht mehr bedient werden).



Bedienen Sie den kleinen Druckknopf



Bedienen Sie den kleinen Druckknopf



Bedienen Sie den kleinen Druckknopf um das Menü zu verlassen

- Bediene die '+' of '-' Druckknöpfe um den Kontrast einzustellen.
- Bedienen Sie den 'Backlight'-Druckknopf, um die Hintergrundbeleuchtung des Displays zu ändern.
- Bedienen Sie den 'LED'-Druckknopf, um die Tastenbeleuchtung zu ändern.

- Mit dem Druckknopf rechts oben kann die Hintergrundbeleuchtung täglich automatisch gedimmt werden (z.B. bei Anwendung im Schlafzimmer).
- Danach werden die zwei Zeitpunkte definiert.

- Mit den 4 Druckknöpfen werden die Zeitpunkte mit den entsprechenden Lichtstärken (OFF – LOW- MID - ON) eingestellt.

Bemerkung: Die eingestellte Lichtstärke wird erst angezeigt wenn die Uhr den programmierten Zeitpunkt erreicht hat.

6. Die Uhr einstellen (Sie brauchen nur 1 Module des Velbus-Systems einzustellen)

1. Rufen Sie das Konfigurationsmenü auf (drücken Sie den kleinen Druckknopf lange).
2. Bedienen Sie den Druckknopf links oben, um das **Uhrmenü** aufzurufen.
(das Menü wird automatisch verlassen wenn die Druckknöpfe 30 Sekunden nicht mehr bedient werden).



- ☞ Bedienen Sie die 'Hour'- und 'Min'-Druckknöpfe, um die Uhrzeit einzustellen.
- ☞ Bedienen Sie den 'Day'-Druckknopf, um den Wochentag einzustellen.
(Mo=Montag; Tu=Dienstag; We=Mittwoch; Th=Donnerstag; Fr=Freitag; Sa=Samstag; Su=Sonntag)
- ☞ Warten Sie bis es den Minutenübergang gibt, ehe Sie den 'Store'-Druckknopf drücken. Alle anderen Module, die mit dem VELBUS verbunden sind, passen sich automatisch an und das Uhrmenü wird verlassen (Nach 2 Minuten Inaktivität, wird das Menü automatisch verlassen).

- (*) Drücken Sie den kleinen Druckknopf statt des 'Store'-Druckknopfes, wo wird die Uhrzeit nicht eingestellt sondern gelangt man im Einstellmenü für die Hauptuhr (Master clock).
- ☺ Sie brauchen nur eine Hauptuhr im Velbus-System einzustellen. Alle anderen Module, die mit dem VELBUS verbunden sind, passen sich automatisch an.

WICHTIG: Wenn Sie die Uhrzeit im Display anzeigen möchten, beachten Sie, dass die Schaltuhrfunktion aktiviert ist. **(S.26).**

1. Rufen Sie das zweite Konfigurationsmenü auf (drücken Sie den kleinen Druckknopf lange und drücken Sie nochmals).
2. Drücken Sie den Druckknopf links oben, um das Modemenü aufzurufen.

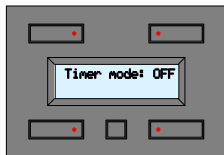

- ☞ Drücken Sie den Druckknopf rechts oben, um den Betriebsmodus einzustellen:
'OFF': nur Bedienfeld (keine Schaltuhrfunktionen)
'4CH': Bedienfeld mit Schaltuhrfunktionen auf der 2° Bedienungsguppe (Bedienungen 5 ...8)
'8CH': Bedienfeld mit Schaltuhrfunktion für alle Bedienungen
- ☺ **HINWEIS:** Sie können alle Schaltprogramme auf einmal ausschalten (z.B. während des Urlaubs) indem Sie den Modus 'OFF' wählen.

7. Die Namen ändern (kann auch über das Velbuslink-Programm am PC)

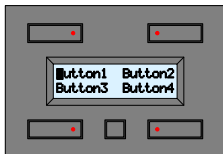

1. Rufen Sie das Konfigurationsmenü auf (drücken Sie den kleinen Druckknopf lange und drücken Sie nochmals).
2. Drücken Sie den Druckknopf rechts unten, um die **Namen** zu ändern.

Verwenden Sie die oberen Druckknöpfe, um den Cursor zu verschieben und drücken Sie die unteren Druckknöpfe um die Zeichenposition zu ändern.

- ☺ **HINWEIS:** halten Sie die unteren Druckknöpfe gedrückt, um das Scrollen zu starten.
Beim Scrollen durch die Zeichengruppe wird automatisch bei einem Leerzeichen gestoppt.

- ☞ Drücken Sie den kleinen Druckknopf, um auf die zweite Seite mit entsprechenden Namen umzuschalten.
- ☞ Sie können das Menü verlassen indem Sie den kleinen Druckknopf nochmals drücken.

8. Die Reaktionszeit einstellen (kann auch über das Velbuslink-Programm am PC)

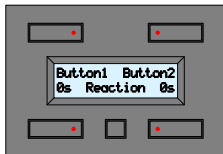

Um nicht zufällig eine Bedienung zu aktivieren können Sie eine Reaktionszeit von 1, 2 oder 3 Sekunden einstellen. Standard gibt es keine Verzögerung (0s).

1. Rufen Sie das zweite Konfigurationsmenü auf (drücken Sie den kleinen Druckknopf lange und drücken Sie nochmals).
2. Drücken Sie den Druckknopf links unten um die **Reaktionszeit** zu ändern.

Drücken Sie die Druckknöpfe links oder rechts unten, um eine Reaktionszeit von 0, 1, 2 oder 3 Sekunden für die Bedienung, dessen Namen angezeigt wird, einzustellen.

- ☞ Drücken Sie den kleinen Druckknopf, um auf die nächste Gruppe umzuschalten oder, um das Menü zu verlassen.

9. Die Schaltuhr programmieren (kann auch über das Velbuslink-Programm am P)

Programmierung ist nur möglich wenn die Timerfunktion im Betriebsmodus ausgewählt wird (S.28). Über den Timer können die Bedienungen automatisiert werden (als würde man eine Taste zu einem bestimmten Zeitpunkt bedienen). **HINWEIS:** Verwenden Sie keine Toggle-Bedienung sondern separate EIN/AUS-Bedienungen, um Schaltzeiten einzustellen. Verwenden Sie ebenfalls Timerfunktionen von z.B. dem Relaismodul (Start Timer, Stop Timer, Treppenhausautomat, usw.). Für mehr Information, laden Sie die ausführliche Bedienungsanleitung herunter.

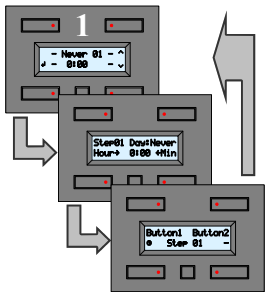

- Rufen Sie das Konfigurationsmenü auf (drücken Sie den kleinen Druckknopf lange).
- Drücken Sie den Druckknopf links unten, um das Programmmenü aufzurufen.
- 1. Wählen Sie den Programmschritt, den Sie ändern möchten, mit dem Druckknopf nach oben ▲ oder nach unten ▼.
- 2. Drücken Sie den 'Enter'-Druckknopf (links unten), um den Programmschritt.
- 3. Drücken Sie den Druckknopf rechts oben, um die Tageinstellung des Programmierschrittes zu ändern.
- 4. (Never= keine Aktion; Mo=Montag; Tu=Dienstag; We=Mittwoch; Th=Donnerstag; Fr=Freitag; Sa=Samstag; Su=Sonntag; Sa&Su=Samstag und Sonntag; Mo-Fr=Montag bis zu Freitag; Mo-Sa=Montag bis zu Samstag; Mo-Su=jeden Tag)
- 5. Verwenden Sie die unteren Druckknöpfe, um die Uhrzeit, an der der Programmschritt ausgeführt werden muss, einzustellen.
- 6. Drücken Sie den kleinen Druckknopf und drücken Sie die Druckknöpfe links oder rechts unten, um die Bedienung, dessen Namen angezeigt wird, hinzuzufügen oder zu löschen (□=hinzugefügt; - = gelöscht). Wiederholen Sie dies für alle Bedienungen.
- 7. Passen Sie die übrigen Programmschritte an, indem Sie diese Methode (siehe oben) wiederholen.

BEMERKUNG: Nachdem Sie alle Schritte eingegeben haben, können Sie die Schaltuhr ein- oder ausschalten für jede Bedienung (siehe S. 26). Dies kann handlich sein, um eine automatisierte Bedienung während einer Periode (z.B. urlaub) ein- oder auszuschalten.

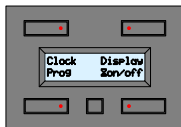

- Rufen Sie das Konfigurationsmenü auf (drücken Sie den kleinen Druckknopf lange).
- Drücken Sie den Druckknopf rechts unten, um das Schaltuhraktivierungs Menü aufzurufen.

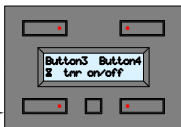

- Drücken Sie den kleinen Druckknopf, um zur nächsten Namengruppe zu gehen oder, um das Menü zu verlassen.
- Drücken Sie die Druckknöpfe links oder rechts unten, um das Schaltuhrprogramm der Bedienung, dessen Namen angezeigt wird, ein- oder auszuschalten
- (☑=eingeschaltet - = ausgeschaltet _ = Funktion ausgeschaltet)

Gracias por haber comprado el módulo de pulsadores para el sistema VELBUS.
Este módulo de control multifunción facilita el uso del sistema de domótica VELBUS.

- Mando de los módulos de salida con 4 pulsadores.
- Hasta 8 mandos posibles (2 grupos de 4 mandos).
- Es posible atribuirle a cualquier mando un nombre
- Macros de automatización de mandos programables (programas diarios o semanales).

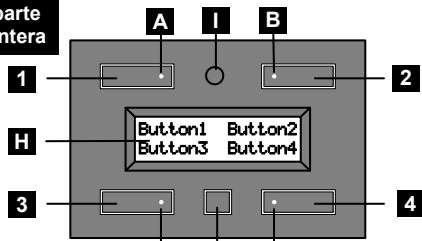
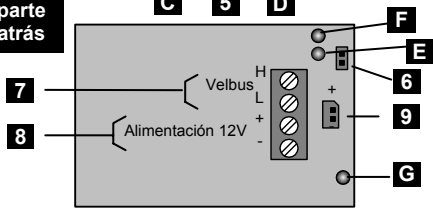
La parte delantera

La parte de atrás

- | | | |
|--|---|------------------------|
| 1
2
3
4
5
6
7
8
9
A
B
C
D
E
F
G
H
I | pulsador 1 (5)
pulsador 2 (6)
pulsador 3 (7)
pulsador 4 (8)
botón de selección de la página / el ajuste
Terminación
Velbus
alimentación 12 ~ 18 VCC
pila de reserva de 9V (para el reloj)
retroiluminación e indicación mando 1 (5)
retroiluminación e indicación mando 2 (6)
retroiluminación e indicación mando 3 (7)
retroiluminación e indicación mando 4 (8)
LED de envío Velbus
LED de recepción Velbus
LED de alimentación Velbus
nombres de mando (2 líneas de 16 caracteres, 2 páginas)
receptor IR para el mando a distancia VMBIRTS | () = página siguiente |
|--|---|------------------------|

1. Conexión

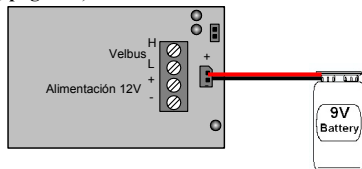
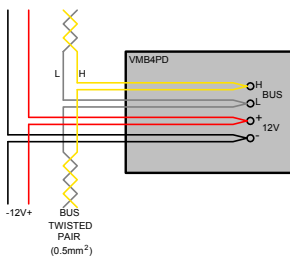
Interconecte los módulos al utilizar un cable con par trenzado (EIB 2 x 2 x 0,8mm², UTP 8 x 0,51mm - CAT5 o equivalente). Asegúrese de que el diámetro del cable sea demasiado grueso (0,5mm² o más) si están conectados muchos módulos (10 o más) o en caso de conexiones muy largas (50m o más). Conecte la tensión directa 12 ~ 18 V al respetar la polaridad y conecte el bus al módulo. Respete la polaridad (véase el esquema de conexión, **página 2**).



Conecte una pila de 9V (con el cable incluido) si es necesario que el reloj siga funcionando durante un fallo de tensión. Introduzca una pila en sólo un módulo (**véase también p.35**).

2. Terminación

Monte el jumper de terminación "**TERM**" en el último módulo de la interconexión Velbus. Saque el cable de puente de todos los módulos que preceden este último módulo.

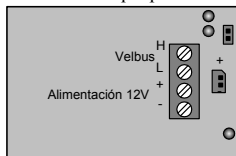

← Terminación

Observación: En una estructura de cableado en estrella o árbol, ponga el cable de puente sólo en el primer módulo (p.ej. en el tablero de distribución) y en el último módulo (p.ej. el último módulo de mando) del cable más largo.

Generalmente, se necesita sólo 2 jumpers de terminación.

3. Un resumen de los mandos y la pantalla

El módulo consta de 4 teclas con LED de indicación correspondiente y una tecla de configuración. El nombre de cada tecla se visualiza en la pantalla LCD. El módulo incorpora hasta 8 mandos repartidos entre 2 grupos. Por defecto, el módulo visualiza los 4 primeros mandos (el grupo principal).

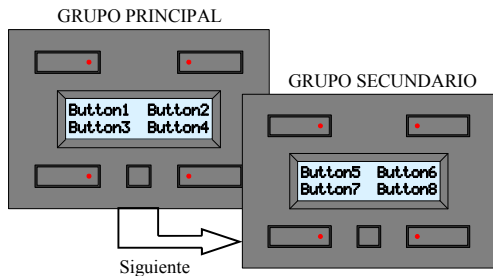

- Es posible conmutar entre los grupos al pulsar el pequeño pulsador de configuración.
- El módulo vuelve al grupo de mando principal después de 15 segundos de inactividad (salvo si el módulo visualiza el reloj).

RESUMEN DEL TEMPORIZADOR

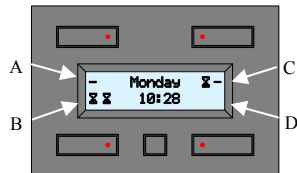

El reloj se visualizará si el modo de temporizador está activado (véase p.35).

Explicación de los símbolos:

- El pulsador del grupo de mandos principal se utiliza en el programa pero el programa del temporizador no se efectúa. El pulsador del grupo de mandos secundario no se utiliza en el programa del temporizador.
- Los pulsadores del grupo de mandos principal y secundario se utilizan en el programa del temporizador y el programa del temporizador se efectúa.
- El pulsador del grupo de mandos principal se utiliza en el programa y el programa del temporizador se efectúa. El pulsador del grupo de mandos secundario se utiliza en el programa pero el programa del temporizador no se efectúa.
- Los pulsadores del grupo de mandos principal y secundario no se utilizan en el programa del temporizador.

El modo de programación de los módulos de salida describe cómo un pulsador bien específico influye el módulo. El LED de indicación puede adoptar 2 intensidades: la intensidad débil sirve de retroiluminación. La intensidad fuerte indica el estado de (los) módulo(s). Al manejar varios módulos con un solo pulsador es posible que el LED de indicación no indique correctamente el estado.

4. Configurar la dirección única

Asegúrese de que cada módulo conectado al sistema Velbus posea una dirección única, que se puede configurar en el menú de configuración. Esta dirección es un elemento importante para la identificación del módulo en el sistema Velbus y para el emisor IR.

INTRODUZCA LA DIRECCIÓN DE CADA MÓDULO EN EL SISTEMA VELBUS

1. Abra el segundo menú de configuración (Mantenga pulsado el pequeño pulsador y vuelva a pulsar).

2. Pulse el pulsador de la parte superior derecha para visualizar el menú de dirección.

(El módulo sale automáticamente del modo de configuración después de una inactividad de 30 segundos).



- ☞ Seleccione el dígito de dirección izquierdo o derecho con los dos pulsadores superiores (véase el LED intermitente).
- ☞ Mantenga pulsado el pulsador de la parte inferior izquierda mientras pulsa el pulsador de la parte inferior derecha para modificar el dígito de dirección seleccionado. De esta manera es posible configurar una dirección entre "00" (la dirección más baja) et "FE" (la dirección más elevada).
- ☞ Pulse el pequeño pulsador para salir del menú.

5. Configurar la pantalla y la retroiluminación

1. Visualice el menú de configuración (Mantenga pulsado el pequeño pulsador).

2. Pulse el pulsador de la parte superior derecha para visualizar el menú de visualización

(El módulo sale automáticamente del modo de configuración después de una inactividad de 30 segundos).

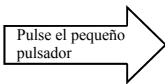

Pulse el pequeño pulsador

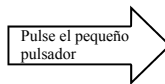

Pulse el pequeño pulsador



Pulse el pequeño pulsador para salir del menú

- Ajuste el **contraste** con las teclas "+" o "-".
- Modifique la **intensidad de la retroiluminación** de la pantalla con la tecla "Backlight".
- Modifique la intensidad de la retroiluminación de las teclas con la tecla "LED".

- El pulsador de la parte superior derecha permite disminuir automáticamente la intensidad luminosa de la retroiluminación (p.ej. si el módulo está instalado en un dormitorio).
- Luego, configure ambas horas.

- Configure las horas y las intensidades con los 4 pulsadores (OFF – LOW- MID – ON).
- Observación:** el módulo modificará sólo la intensidad configurada si el reloj alcanza la hora programada.

6. Configurar el reloj (es suficiente ajustar la hora de un solo módulo del sistema Velbus)

1. Visualice el menú de configuración (Mantenga pulsado el pequeño pulsador).
2. Pulse el pulsador de la parte superior izquierda pour visualizar el menú del reloj.
(El módulo sale automáticamente del modo de configuración después de una inactividad de 30 segundos).



- ☞ Ajuste la hora con los pulsadores "Hour" y "Min".
- ☞ Pulse el pulsador "Day" para configurar el día de la semana (Mo = lunes, Tu = martes, We = miércoles; Th = jueves; Fr = viernes; Sa = sábado; Su = domingo).
- ☞ Los segundos empiezan siempre de 0 al confirmar la hora. Por tanto, asegúrese de que confirme en el minuto al pulsar la tecla "Store". La hora está activada en todos los módulos del sistema Velbus. Salga del menú (El módulo sale automáticamente del modo de configuración después de una inactividad de 2 minutos).

(*) Al pulsar el pequeño pulsador y no la tecla 'Store', el módulo visualizará el menú de configuración (Master clock) pero no aceptará la hora configurada.



Es suficiente ajustar la hora de un solo módulo del sistema Velbus. Este módulo actualizará y sincronizará todos los relojes del sistema Velbus.

IMPORTANTE: para visualizar la hora es necesario que la función del temporizador esté activada. (véase p.33).

1. Visualice el segundo menú de configuración (Mantenga pulsado el pequeño pulsador y vuelva a pulsar).
2. Pulse el pulsador de la parte superior izquierda para visualizar el menú de configuración del modo.

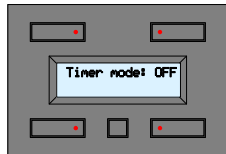

- ☞ Pulse el pulsador de la parte superior derecha para configurar el modo de uso:
 - "OFF": panel de mando único (sin funciones de temporizador)
 - "4CH": panel de mando con funciones de temporizador para el segundo grupo de mandos (mandos 5 ~ 8)
 - "8CH": panel de mando con funciones de temporizador para todos los mandos
- ☺ **CONSEJO:** Desactive simultáneamente todos los programas de temporizador (p.ej. durante los períodos de vacaciones) al seleccionar el modo "OFF".

7. Editing the button labels (can also be done using a PC and the Velbuslink software)

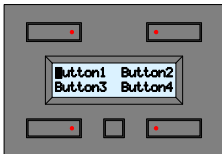

1. Visualice el segundo menú de configuración (Mantenga pulsado el pequeño pulsador y vuelva a pulsar).
2. Pulse el pulsador de la parte superior derecha para modificar los nombres.

Desplace el cursor con los pulsadores superiores y seleccione el carácter con los pulsadores inferiores.

☺ **CONSEJO:** Mantenga pulsado los pulsadores inferiores para que los caracteres se desplacen. El desplazamiento se para automáticamente en un espacio.

- ☞ Pulse el pequeño pulsador para visualizar el segundo grupo y sus nombres.
- ☞ Vuelva a pulsar este pulsador para salir del menú.

8. Configurar el tiempo de reacción (también es posible desde un ordenador con el software Velbuslink)

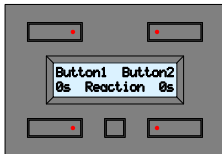

Para evitar una activación accidental es posible atribuir un tiempo de reacción de 1, 2 ó 3 segundos a un pulsador. Por defecto, los pulsadores no tienen ningún tiempo de reacción (0 segundos).

1. Visualice el segundo menú de configuración (Mantenga pulsado el pequeño pulsador y vuelva a pulsar).
2. Pulse el pulsador de la parte superior izquierda para modificar el tiempo de **reacción**.

Atribuya el tiempo de reacción (0, 1, 2 ó 3 segundos) al mando visualizado al pulsar los pulsadores inferiores.

- ☞ Atribuya el tiempo de reacción (0, 1, 2 ó 3 segundos) al mando visualizado al pulsar los pulsadores inferiores.

9. Programar el temporizador (también es posible desde un ordenador con el software Velbuslink)

La programación sólo está disponible si la función del temporizador ha sido activada en el modo de uso (p.35). Con la función del temporizador es posible automatizar algunos mandos, como si se pulsara una tecla a una hora precisa. **CONSEJO:** No utilice mandos de conmutación si no mandos ON/OFF separados. Utilice también las funciones del temporizador de, por ejemplo, el módulo relé (temporizador de arranque, temporizador de parada, temporizador de caja de la escalera, etc.). Descargue los manuales de usuario para más información.

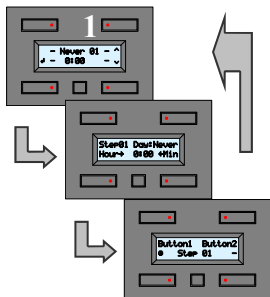

- Visualice el menú de configuración (Mantenga pulsado el pequeño pulsador).
 - Pulse el pulsador de la parte inferior izquierda para visualizar el menú de programación.
1. Seleccione el paso de programación que quiere modificar con los pulsadores hacia arriba ▲ o hacia abajo ▼
 2. Pulse el pulsador "Enter" (de la parte inferior izquierda) para modificar el paso de programación.
 3. Pulse el pulsador de la parte superior derecha para modificar la configuración diaria del paso de programación (**Never** = ninguna acción, **Mo** = lunes, **Tu** = martes, **We** = miércoles; **Th** = jueves; **Fr** = viernes; **Sa** = sábado; **Su** = domingo, **Sa&Su** = sábado y domingo, **Mo-Fr** = del lunes al viernes, **Mo-Sa** = del lunes al sábado, **Mo-Su** = cada día)
 4. Ajuste la hora del paso de programación con los pulsadores inferiores.
 5. Pulse el pequeño pulsador y simultáneamente el pulsador de la parte inferior izquierda o derecha para añadir o borrar el mando visualizado (⊕ = mando añadido, - = mando borrado). Repita este procedimiento para todos los mandos.
 6. Si fuera necesario, modifique los pasos de programación restantes al repetir el procedimiento descrito (véase arriba).

OBSERVACIÓN: Después de haber ajustado todos los pasos es posible activar y desactivar el temporizador para todos los mandos (véase p.33), lo que es práctico para activar y desactivar un mando automatizado durante el período de vacaciones.

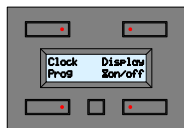

- Visualice el menú de configuración (Mantenga pulsado el pequeño pulsador).
- Pulse el pulsador de la parte inferior izquierda para visualizar el menú de activación del temporizador.

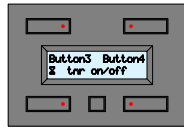

- Pulse el pequeño pulsador para visualizar el siguiente grupo de mandos o para salir del menú.
- Pulse los pulsadores inferiores para activar o desactivar el programa de temporizador del mando visualizado
- (⊕ = activado, - = desactivado, _ = función desactivada)

La ringraziamo per aver scelto il Modulo Pulsanti e Timer per sistema Velbus.

Questo versatile pannello offre molteplici funzioni per facilitare l'uso del proprio sistema di automazione Velbus.

- Controllo diretto delle uscite dei moduli tramite 4 pulsanti.
- La disponibilità di 4 pulsanti anche nella seconda pagina, permette di avere a disposizione un totale di 8 comandi.
- Possibilità di assegnare a ciascun pulsante un'etichetta personalizzata.
- Possibilità di attivazione automatica dei pulsanti (giornaliera o settimanale).

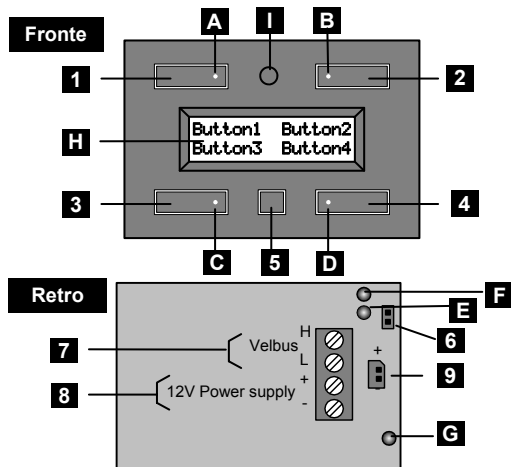

- | | | |
|----------|---|----------------------|
| 1 | Pulsante 1 (5) | () = seconda pagina |
| 2 | Pulsante 2 (6) | |
| 3 | Pulsante 3 (7) | |
| 4 | Pulsante 4 (8) | |
| 5 | Selezione pagina / Pulsante di configurazione | |
| 6 | Terminazione | |
| 7 | Velbus (rispettare la polarità) | |
| 8 | Alimentazione 12Vdc ÷ 18Vdc | |
| 9 | Batteria di Backup 9V (per orologio) | |
| A | Retroilluminazione/LED d'indicazione pulsante 1 (5) | |
| B | Retroilluminazione/LED d'indicazione pulsante 2 (6) | |
| C | Retroilluminazione/LED d'indicazione pulsante 3 (7) | |
| D | Retroilluminazione/LED d'indicazione pulsante 4 (8) | |
| E | LED trasmissione dati Velbus | |
| F | LED ricezione dati Velbus | |
| G | LED alimentazione Velbus | |
| H | Etichette pulsanti, 2 linee 16 caratteri (2 pagine) | |
| I | Ricevitore infrarossi per telecomando VMBIRTS | |

1. Collegamento

Per collegare il dispositivo agli altri moduli utilizzare un cavetto twisted pair (es. EIB 2x2x0,8mm², UTP 8x0,51mm - CAT5 o altri). Se allo stesso cavo vengono collegati molti moduli (> 10), o se il collegamento è molto lungo (>50m), è necessario utilizzare un cavo con sezione minima di 0,5mm². Collegare al modulo i cavetti di alimentazione 12-18Vdc (rispettando la polarità) e i cavetti della linea Velbus (rispettando la polarità). Vedere l'esempio a **pag. 2**.

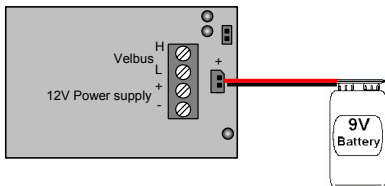
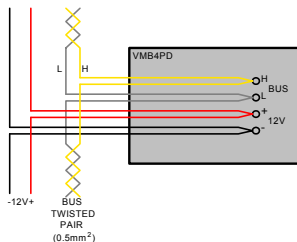

Collegare al modulo una batteria da 9V (mediante il cavo fornito in dotazione) se si desidera alimentare l'orologio in caso di black-out. Questa è necessaria solo su un modulo (**vedere anche pag. 42**).

2. Terminazione

Se il modulo è collegato all'inizio o alla fine della linea VELBUS, è necessario inserire il jumper 'TERM' nella relativa sede. In tutti gli altri casi, tale jumper non deve essere utilizzato.

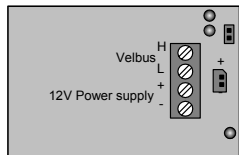

← Terminazione

NOTA: nel caso in cui vengano utilizzate configurazioni di collegamento differenti (es. a stella, ad albero, ad anello ...) è necessario utilizzare il jumper solo sull'ultimo modulo del collegamento più lungo, e NON su tutti i moduli terminali.

Generalmente vengono utilizzate solamente 2 terminazioni.

3. Panoramica dei pulsanti e del display

Il modulo è composto da 4 pulsanti con relativi LED d'indicazione e da un pulsante di configurazione. L'etichetta di ciascun pulsante viene visualizzata sul display LCD. La disponibilità di una seconda pagina, permette di avere a disposizione un totale di 8 comandi (pulsanti). L'unità visualizzerà di default i primi 4 comandi (pagina principale).

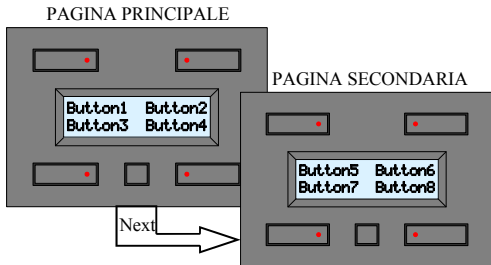

- Premere il pulsante di configurazione per passare, in qualsiasi momento, alla pagina secondaria.
- Il modulo torna alla visualizzazione della pagina principale dopo 15 secondi di inattività (eccetto quando è visualizzato l'orologio).

PANORAMICA PAGINA DEL TIMER

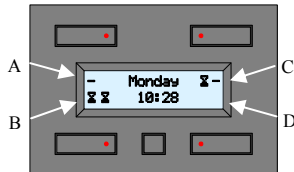

La visualizzazione del Timer è possibile solamente se la funzione Timer è stata attivata (**vedere pag. 42**).

Nella figura è possibile osservare:

- Il pulsante della pagina principale ha la funzione timer abilitata, ma il timer non è attivato.
- Il pulsante della pagina secondaria non ha la funzione timer abilitata.
- I pulsanti della pagina principale e di quella secondaria hanno la funzione timer abilitata ed il timer è attivato.
- Il tasto della pagina principale ha la funzione timer abilitata ed il timer è attivato mentre il pulsante della seconda pagina ha la funzione timer abilitata ma il timer non è attivato.
- Il tasto della prima e della seconda pagina non hanno la funzione timer abilitata.

La modalità di gestione di un particolare modulo tramite uno specifico pulsante, è descritta nel manuale d'istruzioni del modulo stesso, nella sezione "Modalità apprendimento". Il LED d'indicazione ha due differenti livelli di luminosità: quello più basso ha la funzione di retroilluminazione del pulsante mentre quello più alto d'indicazione di funzionamento del comando.

L'indicazione del LED potrebbe non essere corretta se allo stesso tasto viene attribuita più di una funzione.

4. Impostazione dell'indirizzo del modulo

Ogni modulo collegato al sistema Velbus deve avere un **proprio indirizzo** che può essere impostato tramite il menu di configurazione. Questo è importante per l'identificazione del modulo nel sistema e per il corretto utilizzo con il telecomando IR.

ANNOTARE L'INDIRIZZO ASSEGNATO A CIASCUN MODULO UTILIZZATO NEL PROPRIO SISTEMA

1. Visualizzare il secondo menu di configurazione (tenere premuto a lungo il tasto di configurazione, quindi premerlo nuovamente).
2. Premere il pulsante "Address" in alto a destra per visualizzare il menu indirizzi (*# dopo 30 secondi di inattività il modulo esce automaticamente dal menu*).



- ☞ Premere il pulsante in alto a sinistra o in alto a destra per selezionare la cifra dell'indirizzo (cifra lampeggiante).
- ☞ Tenere premuto il pulsante in basso a sinistra e premere il pulsante in basso a destra per modificare la cifra dell'indirizzo selezionata. Impostare un valore compreso tra "00" e "FE" (00= indirizzo basso, FE = indirizzo alto).
- ☞ Premere il pulsante di configurazione per uscire dal menu indirizzi.

5. Impostazione del display e della retroilluminazione dei pulsanti

1. Visualizzare il primo menu di configurazione (lunga pressione del tasto di configurazione).
2. Premere il pulsante "Display" in alto a destra per entrare nel menu del display (*# dopo 30 secondi di inattività il modulo esce automaticamente dal menu*).



Premere il tasto di configurazione



Premere il tasto di configurazione



Premere il tasto di configurazione per uscire dal MENU

- Regolare il **contrasto** utilizzando + e -
- Premere il tasto **backlight** per modificare manualmente l'intensità della retroilluminazione del display.
- Premere il tasto **LED** per modificare la retroilluminazione dei pulsanti.

- Premere il pulsante in alto a destra se si desidera attivare (ON) o disattivare (OFF) la commutazione automatica della retroilluminazione su due livelli giornalieri.
- Premere il tasto di configurazione per visualizzare il menu d'impostazione del timer retroilluminazione.

- Utilizzare i 4 pulsanti per impostare l'ora di attivazione della retroilluminazione e il relativo livello: ON / OFF / LOW / MID.

Nota: l'azione selezionata verrà eseguita solamente quando l'ora impostata verrà raggiunta.

6. Impostazione dell'orologio (operazione da eseguire su almeno un orologio del sistema)

1. Visualizzare il primo menu di configurazione (lunga pressione del tasto di configurazione).
2. Premere il tasto “**Clock**” in alto a sinistra per visualizzare il menu orologio
(*⚡ dopo 30 secondi di inattività il modulo esce automaticamente dal menu*).



- ☞ Premere il pulsante “Hour” per impostare l’ora
- ☞ Premere il pulsante “Min” per impostare i minuti
- ☞ Premere il pulsante “Day” per impostare il giorno della settimana:
Mo= lunedì; Tu= martedì; We= mercoledì; Th= giovedì; Fr= venerdì; Sa= sabato; Su= domenica
- ☞ Premere il pulsante “Store” per confermare l’impostazione ed aggiornare tutti gli orologi del sistema
(*) ⚡ Il modulo torna automaticamente alla pagina principale dopo 2 minuti di inattività.

(*) Premendo il pulsante di configurazione l’orologio non viene aggiornato ma si ha la possibilità di impostarlo come orologio master (ON) o slave (OFF). 😊 L’orologio impostato come master effettua l’aggiornamento di tutti gli orologi del sistema una volta al giorno.

IMPORTANTE: i pulsanti possono essere automatizzati se la funzione timer è stata attivata (**vedere anche pag. 40**).

1. Visualizzare il secondo menu di configurazione (tenere premuto a lungo il tasto di configurazione, quindi premerlo nuovamente).
2. Premere il pulsante “**Mode**” in alto a sinistra per visualizzare il menu modalità.

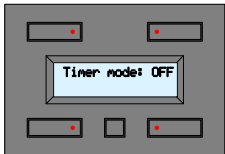

- ☞ Premere il pulsante in alto a destra per impostare la modalità di funzionamento del pannello:
OFF: solo pannello di controllo (nessuna funzione timer disponibile. Impostazione di default).
4CH: pannello di controllo con funzione timer per il secondo set di comandi (pulsanti da 5 a 8).
8CH: pannello di controllo con funzione timer per tutti i comandi.
- 😊 Se si desidera disattivare contemporaneamente tutti i timer (es. durante le vacanze), è necessario selezionare la voce OFF.

7. Modificare le etichette dei pulsanti (operazione eseguibile anche tramite PC con software Velbuslink)

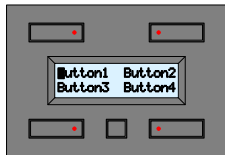

1. Visualizzare il secondo menu di configurazione (tenere premuto a lungo il tasto di configurazione, quindi premerlo nuovamente).
2. Premere il pulsante “**Labels**” in basso a destra per visualizzare l’editor delle etichette.

Utilizzare i due pulsanti superiori per spostare il cursore a destra o a sinistra e i due inferiori per selezionare il carattere desiderato.



Suggerimento: tenere premuto uno dei pulsanti inferiori per scorrere velocemente i caratteri. Lo scorrimento avrà termine con il carattere “spazio”.

☞ Premere il pulsante di configurazione per passare alle etichette della pagina successiva; premerlo nuovamente per uscire dal menu.

8. Impostare il tempo di reazione dei pulsanti (operazione eseguibile anche tramite PC con software Velbuslink)

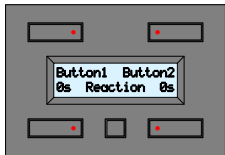

È possibile impostare per ciascuno degli 8 pulsanti (4 della prima pagina e 4 della seconda) un tempo di reazione per prevenire l’attivazione accidentale di un comando. L’impostazione di default è di 0 secondi (attivazione immediata).

1. Visualizzare il secondo menu di configurazione (tenere premuto a lungo il tasto di configurazione, quindi premerlo nuovamente).
2. Premere il pulsante “**Reaction**” in basso a sinistra per visualizzare il menu del tempo di reazione. Utilizzare i pulsanti inferiori per impostare un tempo di reazione di 0, 1, 2 o 3 secondi per i comandi visualizzati.

☞ Premere il pulsante di configurazione per visualizzare il successivo menu di configurazione; premerlo nuovamente per uscire dal menu.

9. Programmazione del Timer (operazione eseguibile anche tramite PC con software Velbuslink)

I pulsanti possono essere automatizzati tramite la funzione timer. Questa permette di eseguire automaticamente uno specifico comando in un determinato momento della giornata. L'impostazione di default è OFF (**vedere pag. 42**). **Suggerimento:** se viene utilizzata la funzione timer, servirsi di tasti con funzione separata ON e OFF e non con funzione "toggle". Utilizzare la funzione timer ad esempio con moduli relé (Start timer / Stop timer / controllo luci scale...). Scaricare il manuale completo per maggiori informazioni.

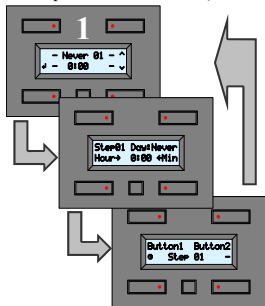

- Visualizzare il primo menu di configurazione (lunga pressione del tasto di configurazione)
 - Premere il pulsante "**Prog**" in basso a sinistra per visualizzare il menu programma.
1. Selezionare il programma che si desidera utilizzare o modificare utilizzando i pulsanti Up ▲ o Down ▼ (possono essere impostati max 20 programmi).
 2. Premere Enter (pulsante in basso a sinistra) per modificare il programma.
 3. Premere il tasto in alto a destra per modificare il giorno del programma:
Never= nessuna azione; **Mo**= lunedì; **Tu**= martedì; **We**= mercoledì; **Th**= giovedì; **Fr**= venerdì; **Sa**= sabato; **Su**= domenica; **Sa&Su**= sabato e domenica; **Mo-Fr**= da lunedì a venerdì; **Mo-Sa**= da lunedì a sabato; **Mo-Su**= ogni giorno.
 4. Utilizzare i pulsanti inferiori per impostare l'ora e i minuti d'inizio esecuzione programma.
 5. Premere il pulsante di configurazione, quindi selezionare il pulsante che dovrà utilizzare il programma. L'icona ⌚ indica che la funzione timer è stata assegnata. Ripetere il passo 5 per ciascun pulsante fino a quando non riappare la schermata 1. Se necessario aggiungere un programma ripetendo i passi da 1 a 5 o uscire premendo il pulsante di programmazione.

NOTA: i programmi definiti possono essere attivati o disattivati per ciascun pulsante programmato (**vedere anche pag. 40**). La procedura di seguito descritta permette di disabilitare (o abilitare) rapidamente la funzione timer per i pulsanti desiderati.



- Selezionare il primo menu di configurazione (lunga pressione del tasto di configurazione).

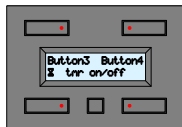

- Ogni pressione del tasto piccolo determina il passaggio al successivo menu timer fino al termine del menu stesso.
- Utilizzare i pulsanti inferiori per abilitare o disabilitare la funzione timer.
- ⌚ = Abilitata -- = Disabilitata _ = nessun timer

TEMPLATE

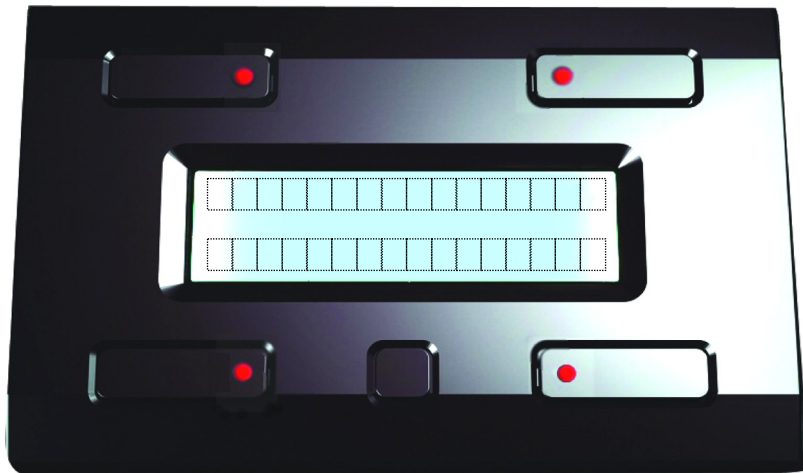

Address :

Location :

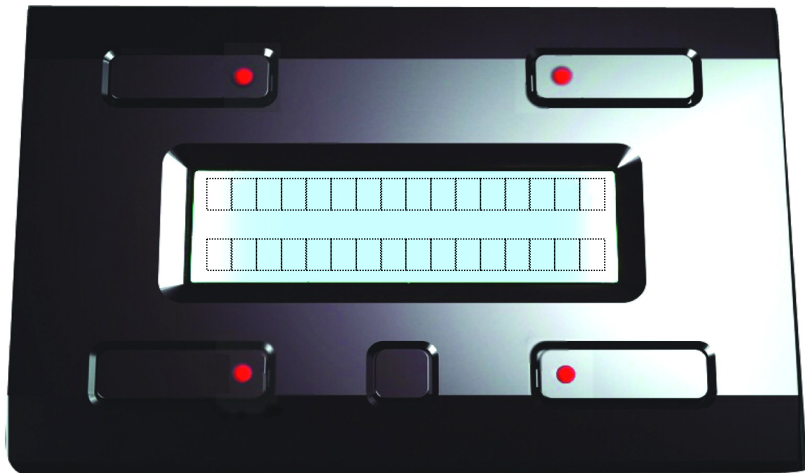



VELLEMAN Components NV
Legen Heirweg 33
9890 Gavere
Belgium Europe
www.velleman.be
www.velleman-kit.com
www.velbus.be

Modifications and typographical errors reserved - © Velleman Components nv.
HVMB4PD - 2007 - ED1_rev.1



54103294390778