



Velleman Home Automation System



VMB4PD



**MODULE BOUTONS-
POUSSOIRS / MINUTEUR
POUR SYSTÈME VELBUS**

Introduction

Ce panneau unique vous permettra de commander tous les modules de sortie de votre système Velbus®. Vous n'aurez plus à mémoriser la fonction de chaque bouton – lisez simplement l'étiquette à côté ! Le module dispose de fonctions minuterie programmables permettant l'automatisation des actions, des programmes journaliers et hebdomadaires ainsi qu'un récepteur à infrarouges incorporé pour la commande à distance.

Caractéristiques

4 boutons-poussoirs et un bouton de configuration.
Possibilité jusqu'à 8 commandes (2 groupes de 4 commandes).
Les 2 groupes de commandes sont directement convocables à l'aide du bouton de configuration.
Commutation automatique vers le 1^{er} groupe de commandes après 15 secondes d'inactivité.
Délai anti-rebond des boutons poussoirs : 65ms.
Possibilité pour chaque commande de ne réagir qu'après une pression prolongée (1s, 2s ou 3s).
Rétro-éclairage paramétrable des boutons-poussoirs : éteint – faible intensité – forte intensité – intensité maximale.
Indications LED pour chaque commande : lent, rapide, clignotement très rapide ou continu.

Télécommande :

Récepteur IR intégré pour usage avec le Velbus®.
Fonctionne avec le bâtonnet de télécommande VMBIRTS de Velleman.
Système de modulation IR : RECS80.
Portée de transmission/réception : ± 10m

Afficheur LCD :

2 lignes de 16 caractères.
Rétro-éclairage blanc.
Rétro-éclairage paramétrable : éteint – faible intensité – forte intensité – intensité maximale.
Possibilité de modification automatique du retro-éclairage au quotidien (2 moments de la journée).
Contraste paramétrable via le menu de configuration.
Possibilité d'étiquetage de chaque commande, à distribuer sur 2 lignes de 16 caractères

Configuration :

Contraste et rétro-éclairage de l'afficheur paramétrables.
Éclairage des touches paramétrable.
Paramétrage du délai de réaction de la commande (de suite, 1, 2 ou 3 secondes).
Étiquetage des commandes.
Paramétrage de l'adresse du module (256 adresses possibles).
Paramétrage de l'horloge.
Paramétrage du mode (panneau de commande uniquement, panneau de commande avec minuterie ou panneau de commande avec minuterie pour le 2^{ème} groupe de commandes uniquement).
Entrée et modification des étapes de programmation de la minuterie.
Activation ou désactivation de la minuterie pour un bouton de commande.
Sortie du menu de configuration automatique après 25 secondes d'inactivité.

Horloge :

Horloge intégrée avec indication du jour de semaine
Le paramétrage d'une horloge règlera toute autre horloge dans le système Velbus® de manière analogue.
Possibilité de désignation d'une horloge principale pour que toute autre horloge dans le système se mette à l'heure.

Minuterie :

Automatisation des commandes par commutations programmables.
Jusqu'à 20 moments de commutation.
Chaque commutation peut automatiser jusqu'à 8 commandes.

Alimentation :

Tension d'alimentation requise : 12 à 18VCC.

Consommation : sans rétro-éclairage : 13mA LED éteintes / 15mA LED allumées

rétro-éclairage à faible intensité : 14mA LED éteintes / 16mA LED allumées

rétro-éclairage à forte intensité : 18mA LED éteintes / 19mA LED allumées

rétro-éclairage à intensité maximale : 26mA LED éteintes / 27mA LED allumées

Consommation max. (toutes les LED activées, rétro-éclairage à intensité maximale) : 27mA

Indication LED pour la tension d'alimentation.

Connexion pour une pile 9V (alimentation de secours pour l'horloge).

Consommation de la pile de secours : 15mA

Pile non incluse.

Dimensions :

Module (Lo x La x H) : 66 x 44 x 30 mm

Module avec boîtier d'encastrement (Lo x La x H) : 118 x 80 x 30 mm

Boîtier d'encastrement non inclus.

Velbus® :

Communication à 2 conducteurs pour les données Velbus® et 2 conducteurs pour l'alimentation.

Transfert des données : 16.6kbit/s.

Protocole sériel des données : CAN (Controller Area Network).

Protection contre les courts-circuits (vers le négatif et le positif de l'alimentation).

Indication d'erreur du bus : double flash court des LED d'indication.

Auto-rétablissement après un délai de 25 secondes lors d'une erreur de bus.

Il est possible d'attribuer un nom (max. 15 caractères) et un délai de réaction (65ms, 1s, 2s ou 3s) à chaque commande, lesquels seront sauvegardés dans la mémoire non-volatile.

Le LCD affiche les étiquettes des commandes. Ces étiquettes sont constituées de 2 lignes de 16 caractères et seront également sauvegardées dans la mémoire non-volatile.

En enfonçant, en maintenant enfoncé et en relâchant un bouton-poussoir, un message est envoyé.

Des instructions sont acceptées pour la configuration du rétro-éclairage ou de l'horloge, l'allumage et l'extinction des LED d'indication, clignotement lent, rapide ou très rapide des LED d'indication, l'appel du type de module, l'état du module, le nom des boutons-poussoirs, la configuration du rétro-éclairage ou de l'heure actuelle, l'activation ou la désactivation de la minuterie et la lecture de ou l'écriture vers la mémoire non-volatile.

Le module peut répondre avec le type de module, l'état du module, la configuration du rétro-éclairage, l'heure actuelle, le nom du bouton-poussoir ou le contenu de la mémoire.

Connexion

Utilisez un câble torsadé (EIB 2x2x0.8mm², UTP 8x0.51mm - CAT5 ou autre) pour interconnecter les modules. Utilisez un câble avec un diamètre minimal de 0.5mm². Utilisez un câble avec un diamètre de 1mm² pour les longues connexions (> 50m) ou lorsque la connexion comporte une multitude élevée de modules (> 10). Connectez le 12-18VCC (respectez la polarité) et le câblage du bus (respectez la polarité).

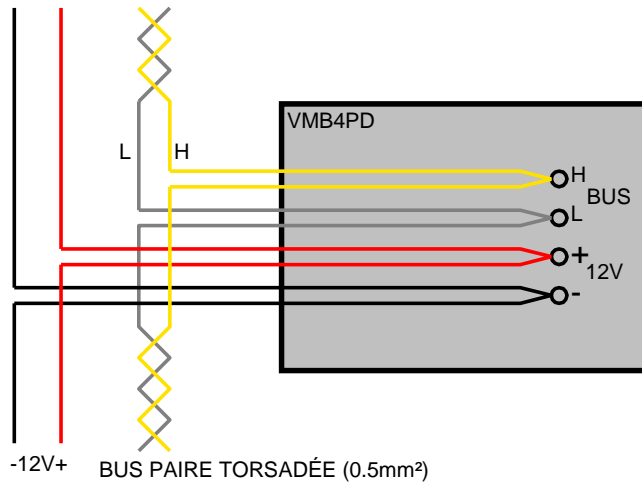

Raccordez une pile 9V (utilisez le câble inclus) lorsque vous désirez une alimentation de secours pour l'horloge interne en cas de coupures.

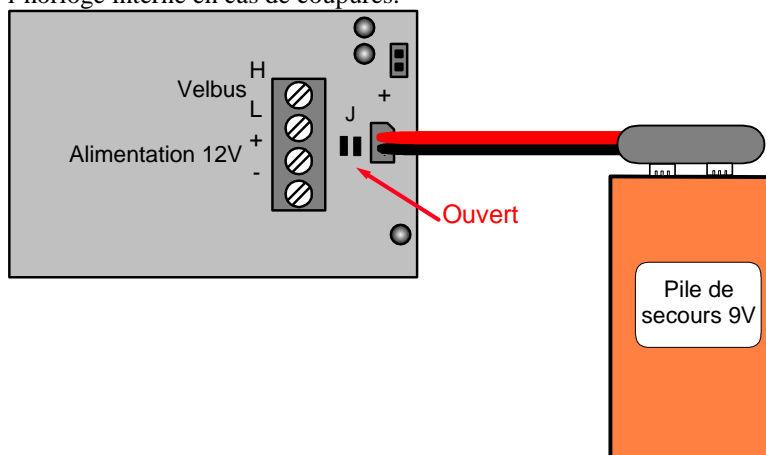

Tuyau : pour niveau avancé !

Souder les îlots « J » lorsque vous utilisez un accu afin de fermer le courant de recharge vers l'accu.

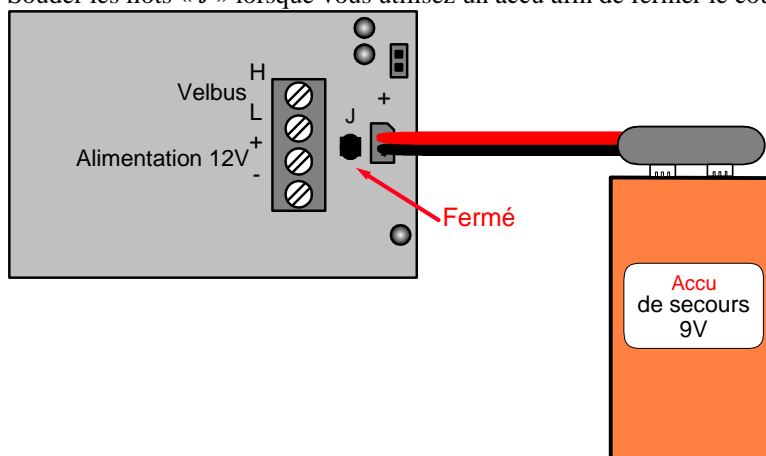

Attention : Ne JAMAIS utiliser de pile non rechargeable lorsque vous soudez les îlots « J » afin d'éviter tout risque d'explosion.

Terminaison :

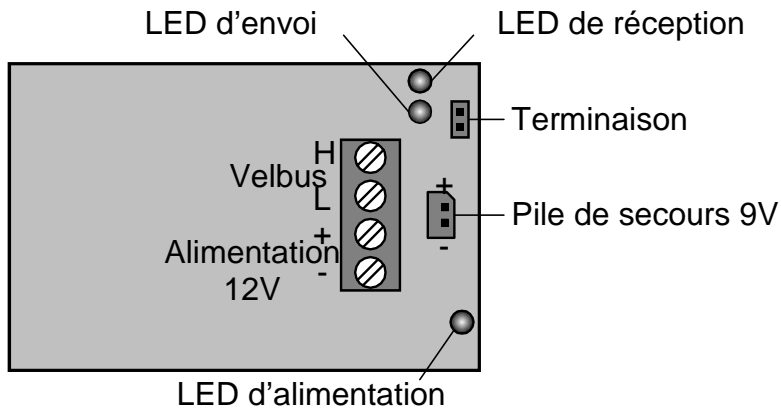

Placez le cavalier TERM uniquement dans un module connecté au début ou en fin de connexion Velbus.



Effacez le cavalier dans tous les autres modules.



Placez uniquement un cavalier sur le dernier module du câble le PLUS LONG et non sur tous les modules lorsque vous utilisez différents modèles de câblage (arbre, étoile boucle...).

Emploi

Le module est constitué de 4 boutons-poussoirs avec LED d'indication correspondante et d'une touche de configuration. L'étiquette de chaque bouton-poussoir est affichée sur le LCD.

Ce module vous permet d'effectuer jusqu'à 8 commandes.

Par défaut, le module n'affiche que les 4 premières commandes :

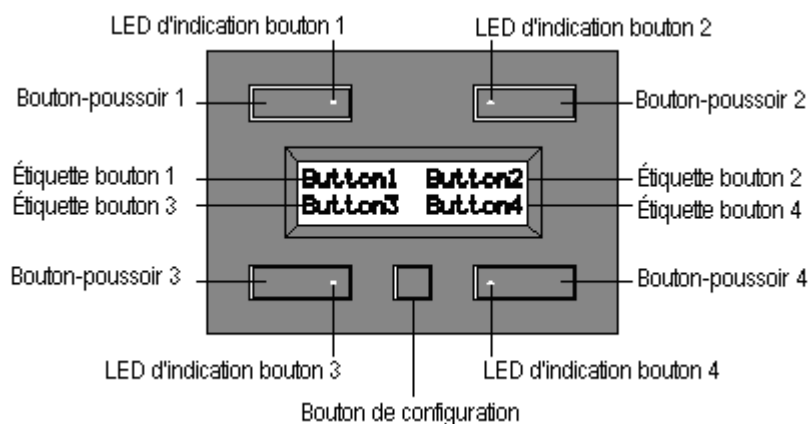

L'affichage commute vers les 4 autres commandes en enfonçant le bouton de configuration :

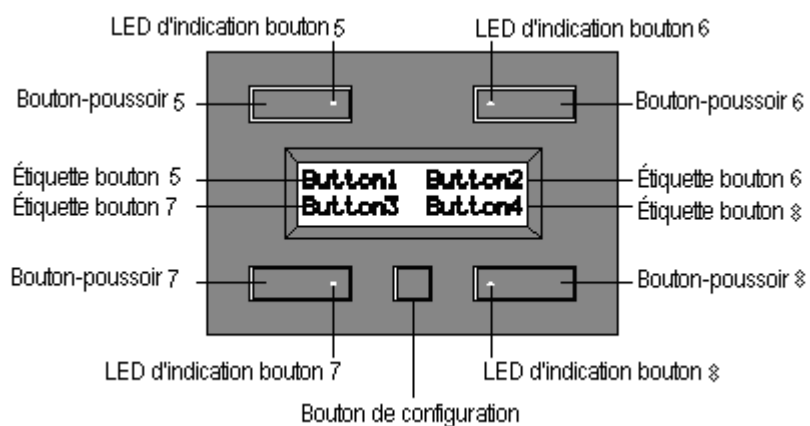

Le module revient aux commandes standards après une inactivité de 15 secondes.

Il est possible de commuter entre les deux groupes de commandes en enfonçant le bouton de configuration.

Un message est envoyé sur le Velbus® lors d'une pression, une pression prolongée et le relâchement d'un bouton. Ce message identifie quel bouton a été enfoncé, maintenu enfoncé ou relâché. Tout autre module (module relais, module de contrôle pour volets, gradateur...) connecté au Velbus® réagit à ce message et renvoie une commande au module bouton-poussoir, laquelle éteint, allume ou fait clignoter les LED d'indication.

Consulter le mode d'apprentissage du module afin de voir comment un bouton-poussoir commande le module en question.

Configuration

Lors de la première utilisation du module dans le système Velbus[®], il faut configurer :

- le contraste
- le rétro-éclairage
- l'éclairage des boutons-poussoirs
- l'horloge
- l'adresse
- les étiquettes
- le délai de réaction
- le mode
- la minuterie

Le menu de configuration peut être convoqué en maintenant le bouton de configuration pendant 4 secondes.

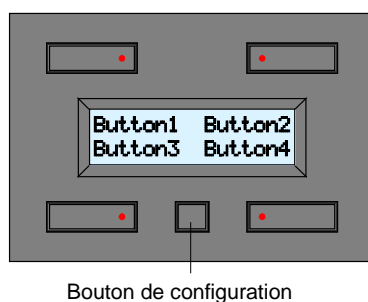

Le menu de configuration apparaît à l'écran.

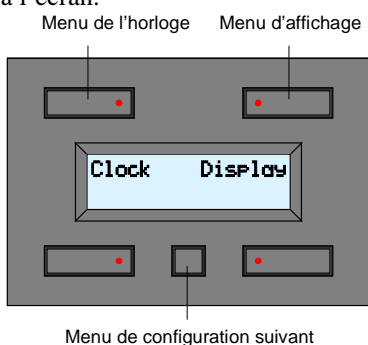

Le bouton en haut à gauche active le menu de l'horloge.

Le bouton en haut à droite active le menu d'affichage.

Enfoncez le bouton de configuration pour passer au menu de configuration suivant.

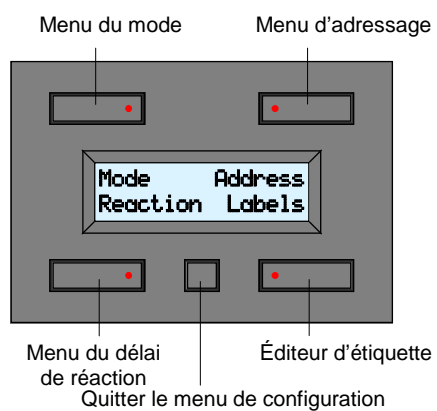

Le bouton en haut à gauche active le menu du mode.

Le bouton en haut à droite active le menu d'adressage.

Le bouton en bas à gauche active le délai de réaction.

Le bouton en bas à droite active l'éditeur d'étiquette.

Enfoncez le bouton de configuration pour quitter le menu de configuration.

Remarque :

- En mode de configuration, l'actionnement du bouton de configuration ne sera pas transmis au Velbus®.
- Toutes les configurations sont mémorisées dans le module (également lors d'une coupure de courant).
- Le premier menu de configuration affiche deux menus complémentaires lorsque la fonction minuterie est activée, c.à.d. « Prog » et « Timer on/off ».
- Le module quitte automatiquement le mode de configuration après une inactivité de 30 secondes.
- Une pression de plus de 8 secondes du bouton de configuration vous fera accéder au menu de configuration du contraste et du rétro-éclairage.

Configuration du contraste de l'afficheur

1. Maintenir enfoncé le bouton de configuration pendant 4 secondes pour afficher le menu de configuration.

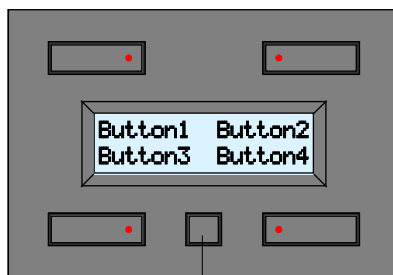

Bouton de configuration

2. Enfoncer le bouton en haut à droite pour afficher le menu d'affichage.

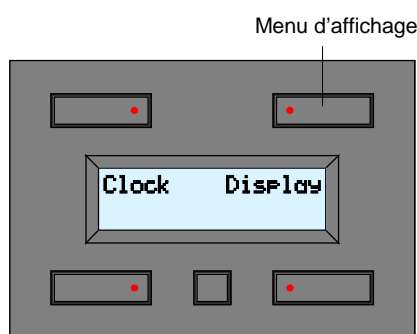

Menu d'affichage

3. Régler le contraste de l'afficheur à l'aide des 2 boutons supérieurs.

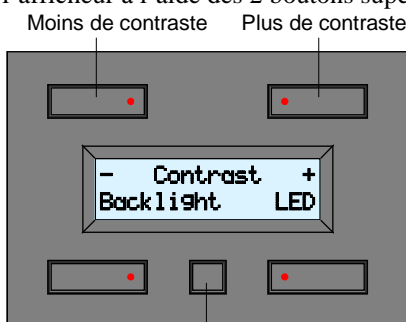

Menu d'affichage suivant

4. Enfoncer le bouton de configuration à plusieurs reprises pour quitter le menu de configuration.

Remarque :

- Maintenir enfoncé le bouton de configuration pendant plus de 8 secondes pour afficher le menu de réglage du contraste.
- Il se peut que le contraste soit réglé trop faible lorsque l'afficheur est vierge. Maintenir enfoncé le bouton de configuration pendant plus de 8 secondes pour afficher le menu de réglage du contraste. Maintenir enfoncé le bouton en haut à droite jusqu'à ce que les caractères soient visibles.
- Le module quitte automatiquement le menu d'affichage après une inactivité de 30 secondes.

Configuration du retro-éclairage de l'afficheur et de l'éclairage des boutons

L'intensité du rétro-éclairage est réglable (éteint, tamisée, intensité maximale). Le rétro-éclairage peut être modifié automatiquement et ceci deux par jour. L'intensité des LED d'indication est réglable sur plusieurs niveaux ce qui est pratique pour localiser les boutons dans l'obscurité.

1. Maintenir enfoncé le bouton de configuration pendant 4 secondes pour afficher le menu de configuration.

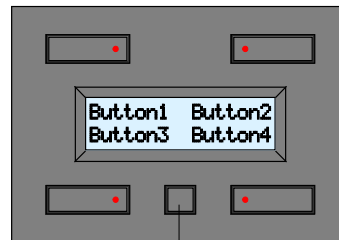

Bouton de configuration

2. Enfoncer le bouton en haut à droite pour afficher le menu d'affichage.

Menu d'affichage

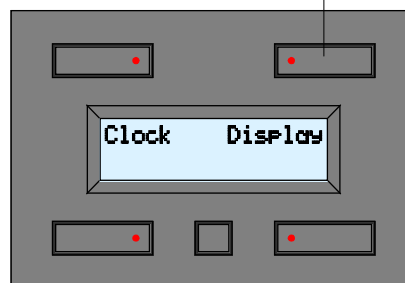

3. Enfoncer les boutons en haut à gauche et à droite et régler l'intensité.

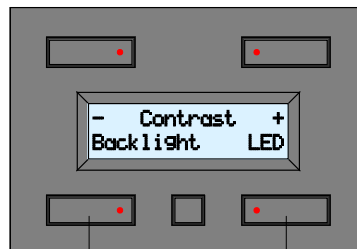

Configuration retro-éclairage

Configuration éclairage
des boutons

4. Enfoncer le bouton de configuration pour accéder le menu d'affichage suivant.

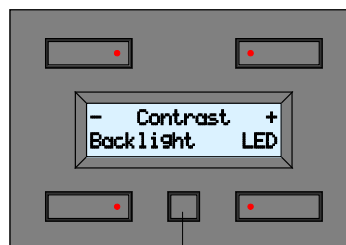

Menu d'affichage suivant

5. Enfoncer le bouton en haut à droite pour activer ou désactiver la minuterie du retro-éclairage.

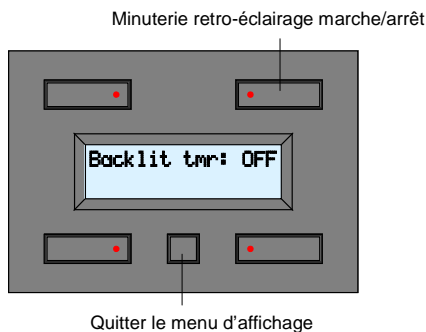

6. Vous quitterez le menu d'affichage en enfonçant le bouton de configuration lorsque la minuterie du retro-éclairage est désactivée.
7. Si, au contraire, vous désirez commuter entre deux intensités au quotidien, enfoncer le bouton en haut à droite afin d'activer la minuterie du rétro-éclairage.

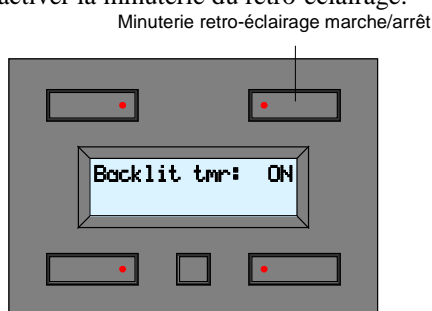

8. Enfoncer le bouton de configuration pour afficher le menu de configuration de la minuterie du retro-éclairage.

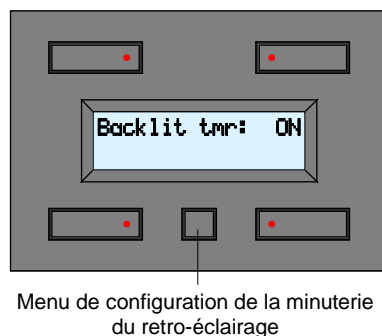

9. Entrez l'heure de la première commutation et son intensité à l'aide des deux boutons supérieurs. Entrez l'heure de la seconde commutation et son intensité à l'aide des deux boutons inférieurs.

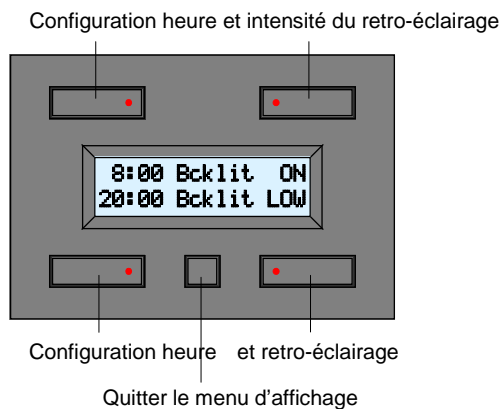

Dans l'exemple ci-dessus : intensité maximale du retro-éclairage à partir de 08h00 et affaiblissement de l'intensité à partir de 20h00.

10. Quittez le menu d'affichage en enfonçant le bouton de configuration.

Remarque :

- Le module quitte automatiquement le menu d'affichage après une inactivité de 30 secondes.

Configuration de l'horloge

Il suffit de configurer l'heure sur un module pour que les autres modules raccordés au système adoptent la même heure.

1. Maintenir enfoncé le bouton de configuration pendant 4 secondes pour afficher le menu de configuration.

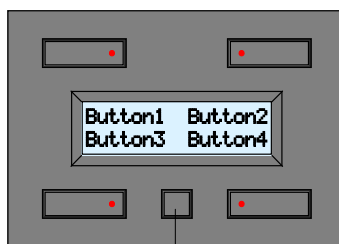

Bouton de configuration

2. Enfoncez le bouton en haut à gauche pour accéder au menu de configuration de l'heure.

Configuration de l'heure

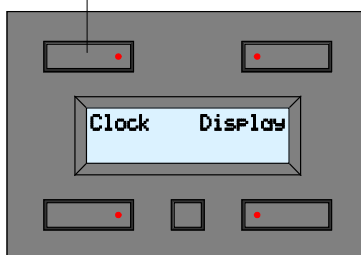

3. Enfoncez le bouton en haut à gauche pour modifier le jour de la semaine.

Modification du jour



4. Enfoncez le bouton en bas à gauche pour modifier l'heure.



Modification de l'heure

5. Enfoncez le bouton en bas à droite pour modifier les minutes.



Modification des minutes

6. Confirmez l'heure avec le bouton en haut à gauche.

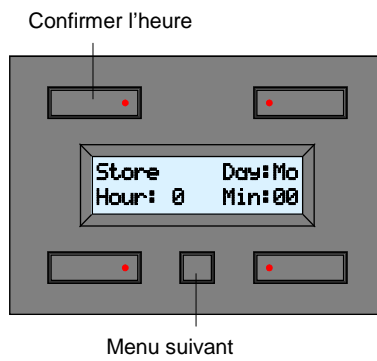

Remarque :

- Les secondes démarrent toujours de 0 en confirmant l'heure. Veillez donc à confirmer sur la minute.
- Tout module raccordé au système Velbus® adoptera l'heure configurée.
- Enfoncer le bouton de configuration à deux reprises pour quitter le menu sans pour autant modifier l'heure.
- Le module quitte automatiquement le menu d'affichage après une inactivité de 2 minutes. La configuration ne sera pas adoptée.

Configuration de l'horloge principale

Il est nécessaire que tout module avec horloge raccordé au système Velbus® adopte la même heure. Ceci est possible en activant la fonction d'horloge principale sur un des modules. Le module sur lequel l'horloge principale est activée synchronisera quotidiennement l'heure de tout autre horloge des autres modules.

1. Maintenir enfoncé le bouton de configuration pendant 4 secondes pour afficher le menu de configuration.

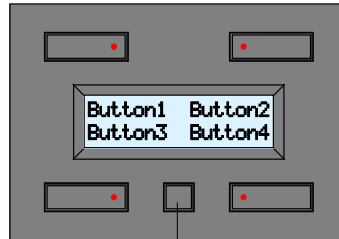

Bouton de configuration

2. Enfoncez le bouton en haut à gauche pour accéder au menu de configuration de l'heure.
Configuration de l'heure

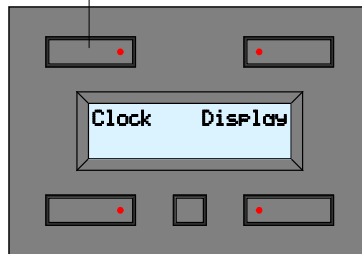

3. Renfoncer le bouton de configuration pour accéder au menu de configuration de l'heure.



Menu suivant

4. Activez ou désactivez l'horloge principale à l'aide du bouton en haut à droite. La ligne inférieure affiche la version du logiciel.

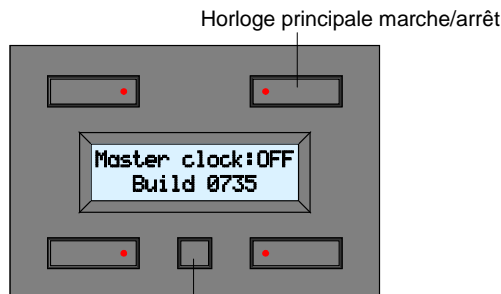

Quitter le menu

5. Enfoncez le bouton de configuration pour quitter le menu de configuration de l'heure.

Remarque :

- N'activez la fonction d'horloge principale que sur un seul module du système Velbus®.
- Le module quitte automatiquement le menu d'affichage après une inactivité de 30 secondes. La configuration ne sera pas adoptée.

Adressage

Il est nécessaire que chaque module raccordé au système Velbus® ait une adresse unique. Adressez le module via le menu de configuration. Veillez à synchroniser l'émetteur IR et le récepteur IR en les adressant correctement. Le dernier chiffre détermine en même temps l'adresse à installer dans la télécommande (voir la notice de la télécommande VMBIRTS). Exemple : si l'adresse du module bouton-poussoir est de « 26 », instaurez l'adresse de la télécommande sur « 6 ».

1. Maintenir enfoncé le bouton de configuration pendant 4 secondes pour afficher le menu de configuration.

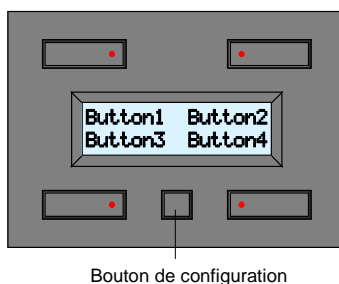

2. Renfoncer le bouton de configuration pour accéder au menu de configuration.

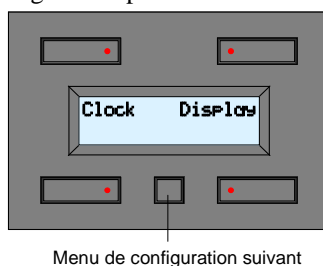

3. Enfoncer le bouton en haut à droite pour accéder au menu d'adressage.

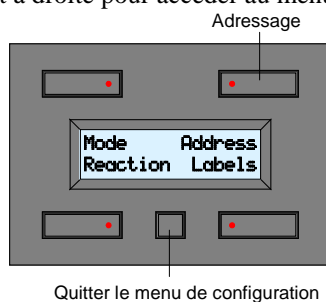

4. Enfoncez le bouton en haut à gauche pour sélectionner le chiffre d'adresse de gauche (chiffre clignotant). Enfoncez le bouton en haut à droite pour sélectionner le chiffre d'adresse de droite (chiffre clignotant). Maintenir enfoncé le bouton en bas à gauche et enfoncez le bouton en bas à droite pour modifier le chiffre d'adresse sélectionné et attribuez une adresse entre « 00 » en « FF » au module.

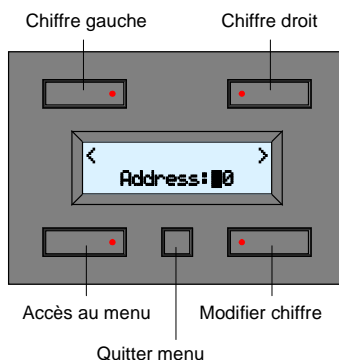

5. Enfoncez le bouton de configuration pour quitter le menu de configuration d'adressage.

Remarque :

- N'instaurez l'adresse que sur un seul module du système.
- Le module quitte automatiquement le menu d'affichage après une inactivité de 30 secondes.

Éditer les étiquettes

Il est possible d'afficher le nom de la commande à côté du bouton-poussoir.

1. Maintenir enfoncé le bouton de configuration pendant 4 secondes pour afficher le menu de configuration.

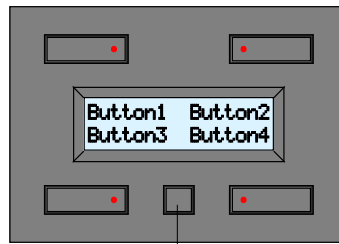

Bouton de configuration

2. Renfoncer le bouton de configuration pour accéder au menu de configuration.

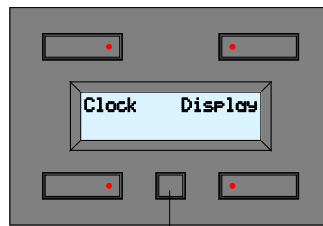

Menu de configuration suivant

3. Enfoncez le bouton en bas à droite pour accéder à l'éditeur d'étiquette.

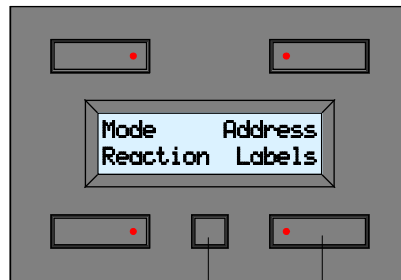

Éditeur d'étiquette

Quitter le menu de configuration

4. Déplacez le curseur vers la gauche ou vers la droite à l'aide des boutons supérieurs. Sélectionnez le caractère à l'aide des boutons inférieurs. Enfoncez le bouton de configuration pour afficher les étiquettes du 2^{ème} groupe de commandes (commandes 5 à 8).

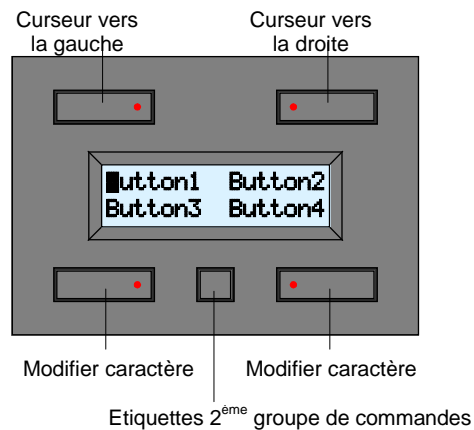

- Déplacez le curseur vers la gauche ou vers la droite à l'aide des boutons supérieurs. Sélectionnez le caractère à l'aide des boutons inférieurs.

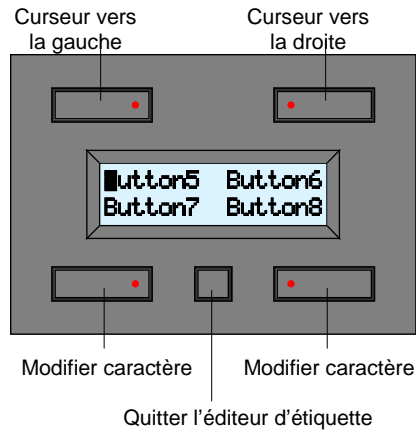

- Enfoncez le bouton de configuration pour quitter l'éditeur d'étiquette.

Remarque :

- Il est possible de choisir parmi les caractères suivants :

	0	@	P	`	p
!	1	A	Q	a	q
"	2	B	R	b	r
#	3	C	S	c	s
\$	4	D	T	d	t
%	5	E	U	e	u
&	6	F	V	f	v
'	7	G	W	g	w
(8	H	X	h	x
)	9	I	Y	i	y
*	:	J	Z	j	z
+	;	K	[k	{
,	<	L	¥	l	
-	=	M]	m	}
.	>	N	^	n	
/	?	O	_	o	

- Maintenez enfoncé le bouton pour défiler les caractères.
- Le défilement s'arrête à un espace.
- Le module quitte automatiquement le menu d'éditeur d'étiquette après une inactivité de 30 secondes.

Configuration du délai de réaction

Par défaut, les commandes ont un bref délai de réaction (65ms). Il est toutefois possible de modifier ce délai en 1, 2 ou 3 secondes.

1. Maintenir enfoncé le bouton de configuration pendant 4 secondes pour afficher le menu de configuration.

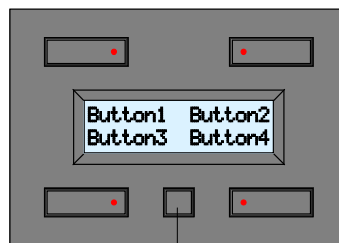

Bouton de configuration

2. Renfoncer le bouton de configuration pour accéder au menu de configuration.

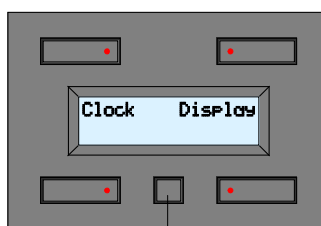

Menu de configuration suivant

3. Enfoncez le bouton en bas à gauche pour accéder au menu de modification du délai de réaction.

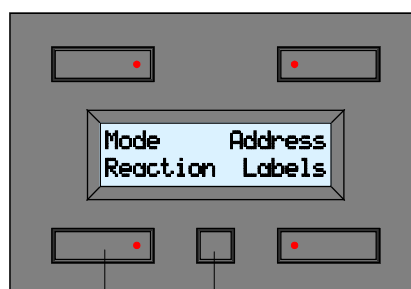

Modification du délai de réaction

Quitter le menu de configuration

4. Sélectionnez un délai de réaction de 0, 1, 2 ou 3 secondes pour chaque commande à l'aide des boutons inférieurs.

Enfoncez le bouton de configuration pour accéder au menu de délai de réaction suivant.

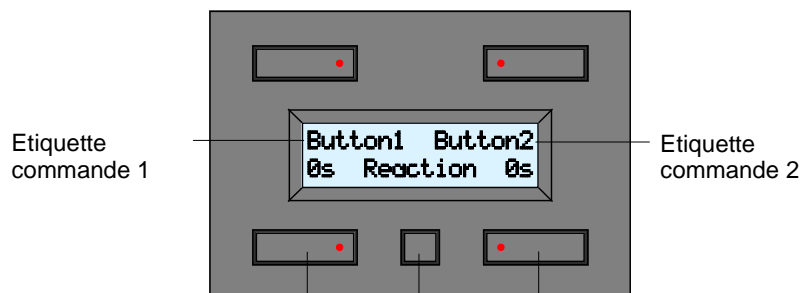

Modifier délai de réaction commande 1

Modifier délai de réaction commande 2

Menu de délai de réaction suivant

- Enfoncez les boutons inférieurs pour instaurer un délai de réaction de 0, 1, 2 ou 3 secondes pour la commande indiquée par l'étiquette.
Enfoncez le bouton de configuration pour accéder au menu du délai de réaction suivant.

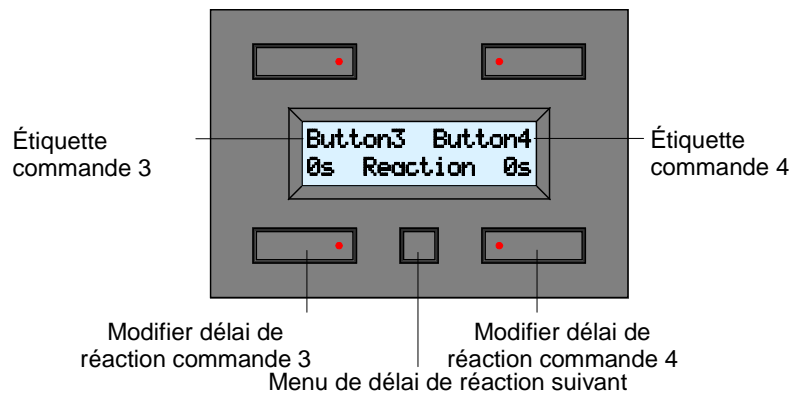

- Enfoncez les boutons inférieurs pour instaurer un délai de réaction de 0, 1, 2 ou 3 secondes pour la commande indiquée par l'étiquette.
Enfoncez le bouton de configuration pour accéder au menu du délai de réaction suivant.

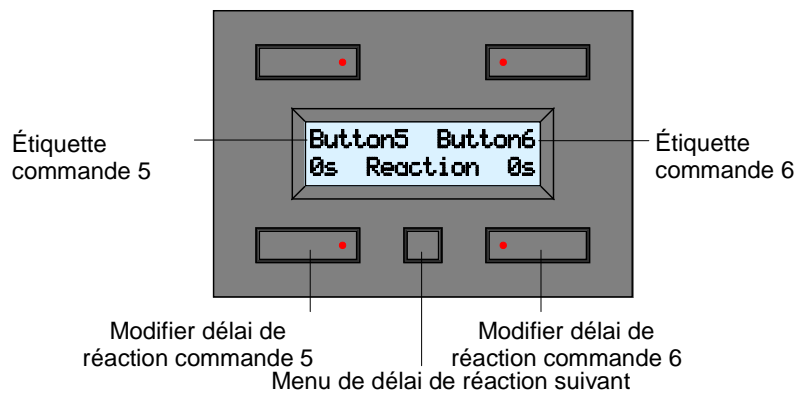

- Enfoncez les boutons inférieurs pour instaurer un délai de réaction de 0, 1, 2 ou 3 secondes pour la commande indiquée par l'étiquette.

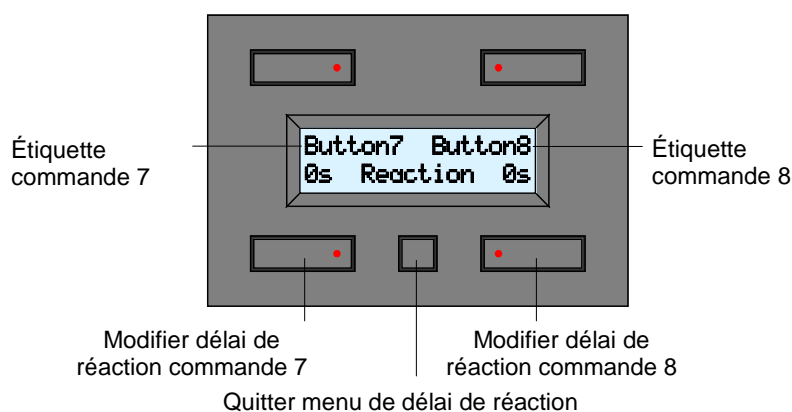

- Enfoncez le bouton de configuration pour quitter le menu du délai de réaction.

Remarque :

- Le module quitte automatiquement le menu de délai de réaction après une inactivité de 30 secondes.

Configuration du mode d'utilisation

Le module fait fonction de panneau de commande ou de panneau de commande avec minuterie. Les commandes seront automatisées lorsque la minuterie est activée (comme si l'on activerait une commande à un moment bien précis). Il est possible d'appliquer la fonction de minuterie sur toutes les commandes (*Timer mode:8CH*) ou sur les commandes du 2^{ème} groupe de commandes (*Timer mode:4CH*).

1. Maintenir enfoncé le bouton de configuration pendant 4 secondes pour afficher le menu de configuration.

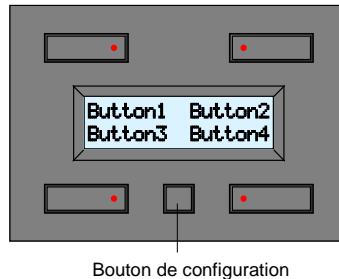

2. Renfoncer le bouton de configuration pour accéder au menu de configuration.

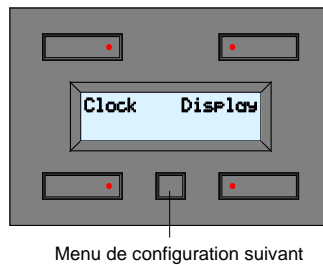

3. Enfoncez le bouton en haut à gauche pour accéder au menu du mode.

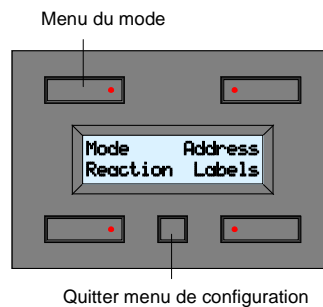

4. Enfoncez le bouton en haut à droite pour configurer le mode d'utilisation. Vous disposez des modes suivants :
 - « OFF » : panneau de commande uniquement
 - « 4CH » : panneau de commande avec fonction minuterie pour le 2^{ème} groupe de commandes (commandes 5 à 8)
 - « 8CH » : panneau de commande avec fonction minuterie pour toutes les commandes

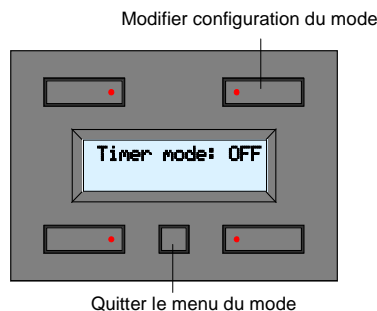

5. Enfoncez le bouton de configuration pour quitter le menu du mode.

Remarque :

- Le module quitte automatiquement le menu du mode après une inactivité de 30 secondes.

Programmation de la minuterie

Il n'est possible de programmer la minuterie que lorsque l'on a sélectionné la fonction dans le mode d'utilisation.

Les commandes peuvent être automatisées via la minuterie. C'est comme si l'on activerait une commande à un moment bien précis.

Il est possible de programmer une totalité de 20 étapes, chaque étape ayant le jour, l'heure, les minutes et la commande programmables.

1. Maintenir enfoncé le bouton de configuration pendant 4 secondes pour afficher le menu de configuration.

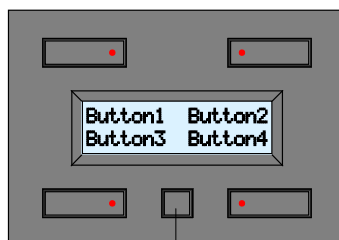

Bouton de configuration

2. Enfoncez le bouton en bas à gauche pour accéder au menu de programmation.

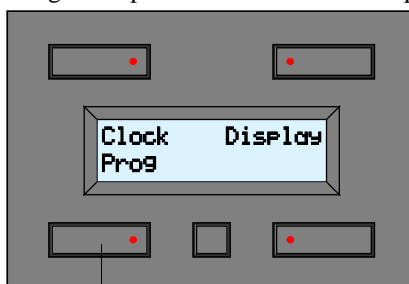

Menu de programmation

3. Voici un aperçu de la première étape de programmation (numéro du programme, l'heure et un aperçu des commandes automatisées).

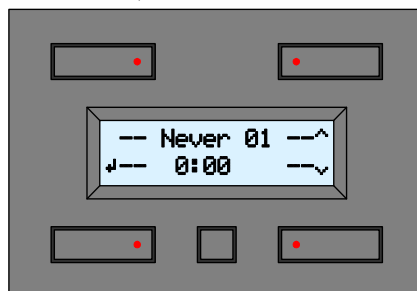

Jour

Indication du programme pour la commande 5
 Indication du programme pour la commande 1
 Indication du programme pour la commande 2
 Indication du programme pour la commande 6

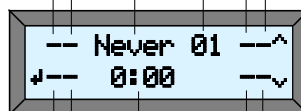

Indication du programme pour la commande 3
 Indication du programme pour la commande 7
 Heure
 Indication du programme pour la commande 8
 Indication du programme pour la commande 4

Remarque :

Les indications des commandes 1 à 4 disparaissent de l'écran lorsque la fonction de minuterie n'est activée que pour le 2^{ème} groupe de commandes (*Timer mode: 4CH*).

4. Enfoncez le bouton en haut à droite pour accéder à l'étape de programmation suivante.

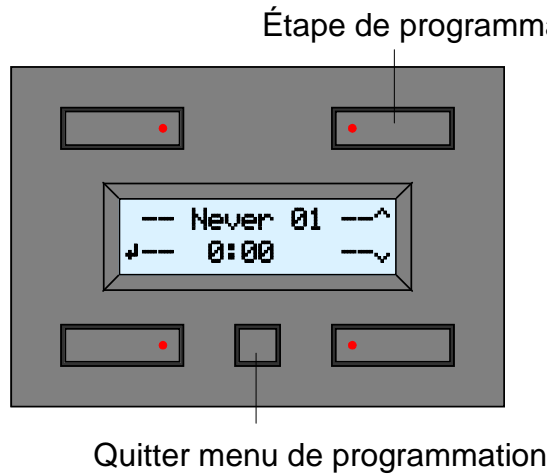

5. Enfoncez le bouton en bas à droite pour accéder à l'étape de programmation précédente.

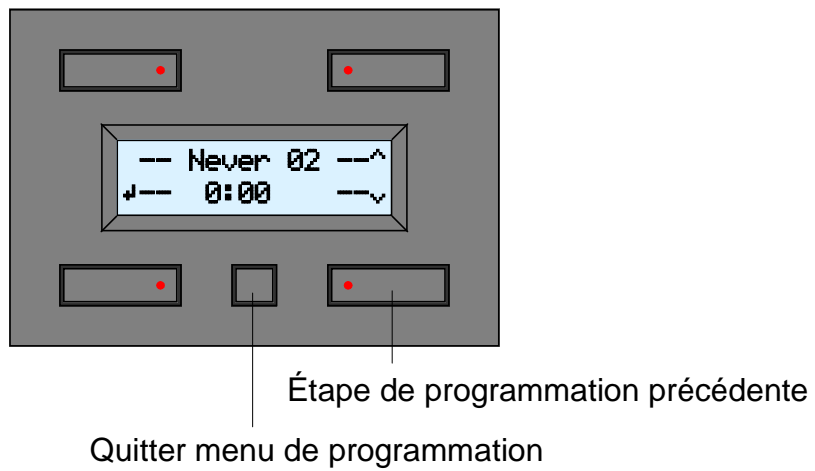

6. Enfoncez le bouton en bas à gauche pour modifier l'étape de programmation affichée.

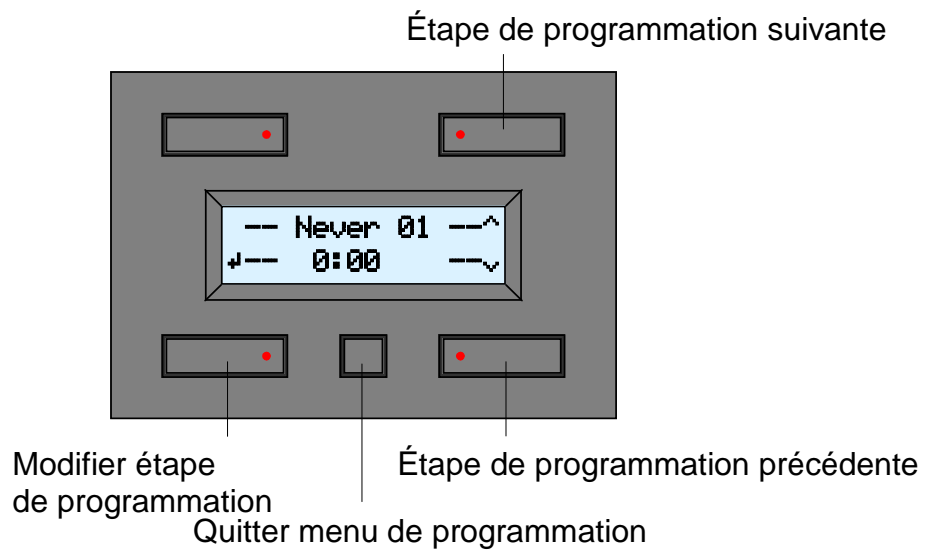

7. Enfoncez le bouton en haut à droite pour modifier le jour de l'étape de programmation.

Sélection du jour



Modification suivante

Voici les possibilités de modification :

Mo	Etape de programmation effectuée chaque lundi
Tu	Etape de programmation effectuée chaque mardi
We	Etape de programmation effectuée chaque mercredi
Th	Etape de programmation effectuée chaque jeudi
Fr	Etape de programmation effectuée chaque vendredi
Sa	Etape de programmation effectuée chaque samedi
Su	Etape de programmation effectuée chaque dimanche
Sa&Su	Etape de programmation effectuée chaque samedi et dimanche
Mo-Fr	Etape de programmation effectuée chaque jour sauf les samedi et dimanche
Mo-Sa	Etape de programmation effectuée chaque jour sauf le dimanche
Mo-Su	Etape de programmation effectuée chaque jour
Never	Etape de programmation n'est pas effectuée

8. Enfoncez les boutons inférieurs pour entrer l'heure à laquelle l'étape de programmation doit être effectuée.

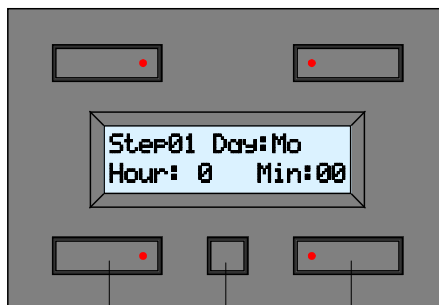

Heure

Minutes

Modification suivante

9. Enfoncez le bouton de configuration pour accéder à la prochaine modification.

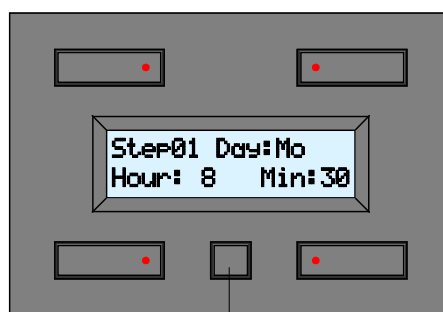

Modification suivante

Consultez le paragraphe 14 lorsque la minuterie n'est activée que pour le 2^{ème} groupe de commandes (*Timer mode: 4CH*).

10. Enfoncez les boutons inférieurs pour ajouter ou effacer la commande affichée de l'étape de programmation.

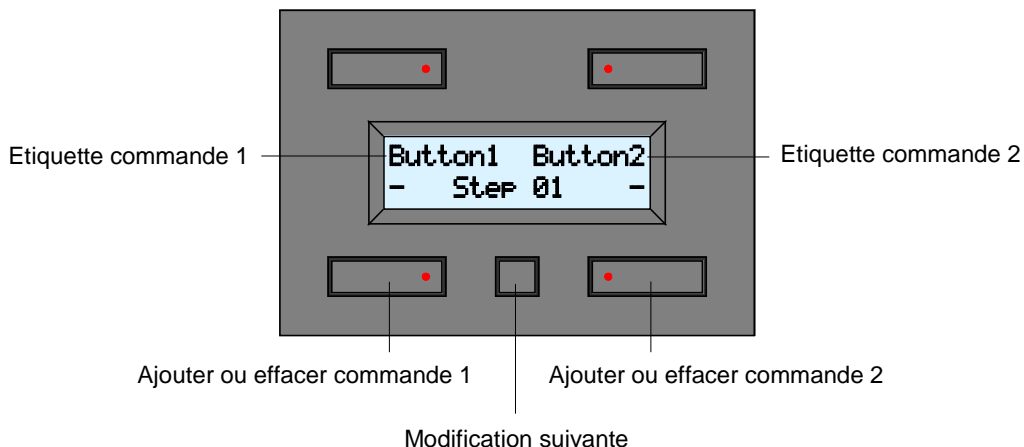

Les symboles suivants peuvent s'afficher. Voici la description :

-	La commande n'a pas été acceptée par l'étape de programmation
⌚	La commande a été acceptée par l'étape de programmation. La commande sera effectuée à l'heure et à la date programmée.

11. Enfoncez le bouton de configuration pour accéder au niveau de modification suivant.

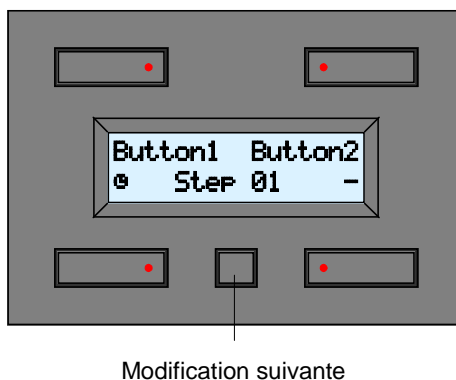

12. Enfoncez les boutons inférieurs pour ajouter ou effacer la commande affichée de l'étape de programmation.

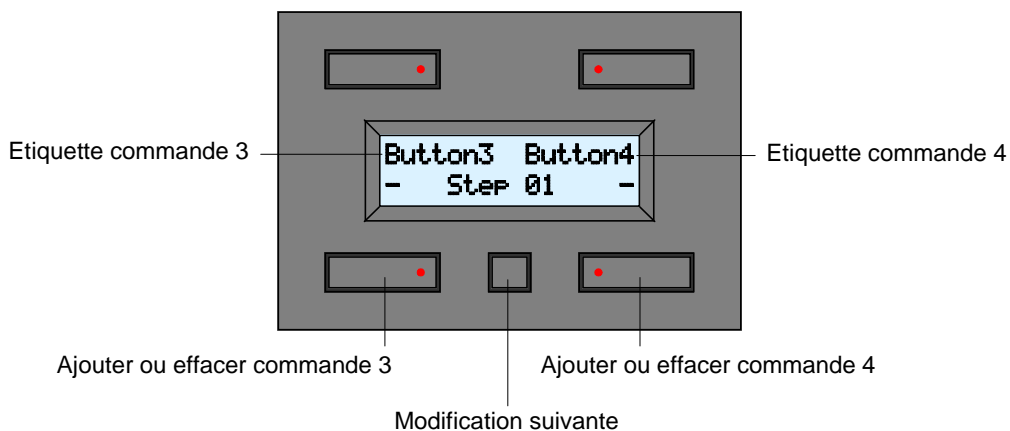

13. Enfoncez le bouton de configuration pour accéder au niveau de modification suivant.

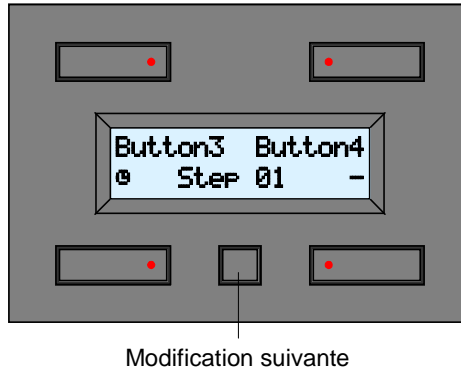

14. Enfoncez les boutons inférieurs pour ajouter ou effacer la commande affichée de l'étape de programmation.

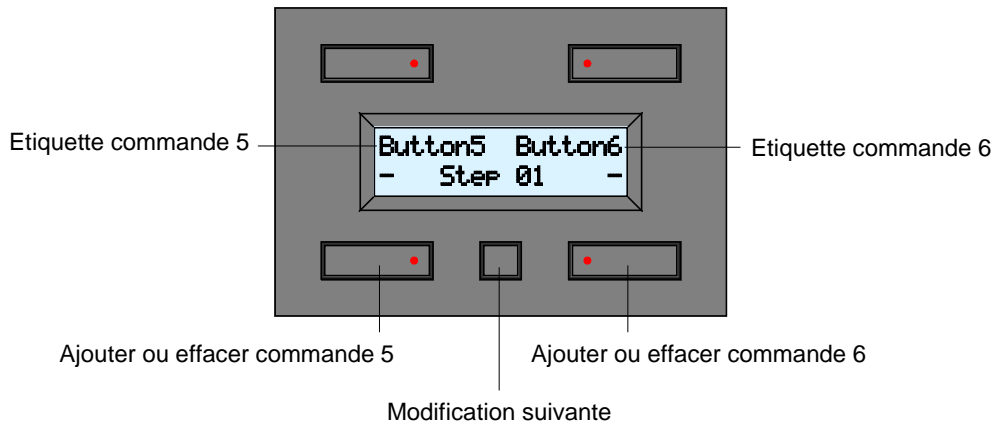

15. Enfoncez le bouton de configuration pour accéder au niveau de modification suivant.

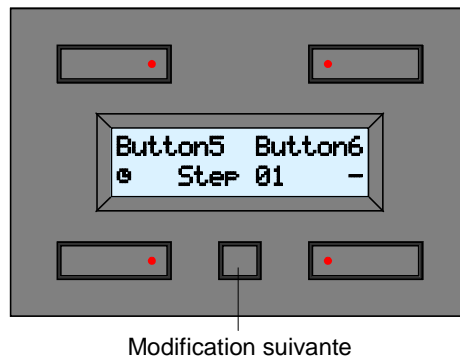

16. Enfoncez les boutons inférieurs pour ajouter ou effacer la commande affichée de l'étape de programmation.

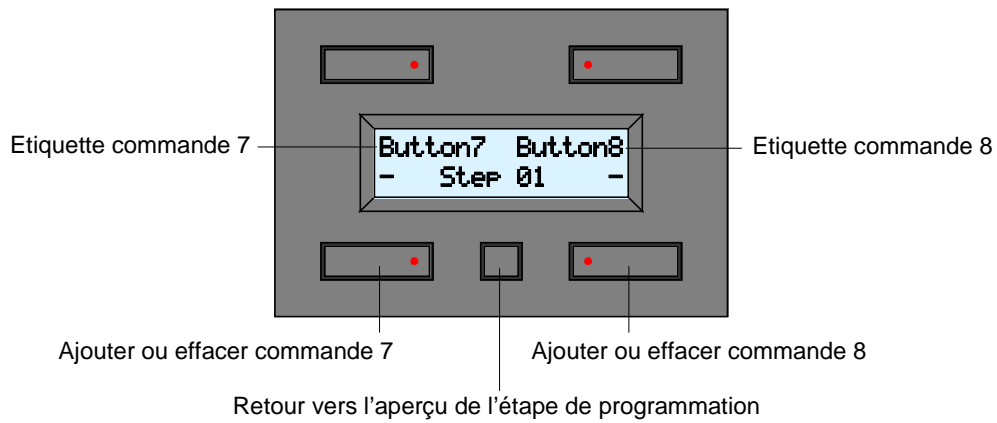

17. Enfoncez le bouton de configuration pour revenir à l'aperçu de la programmation.

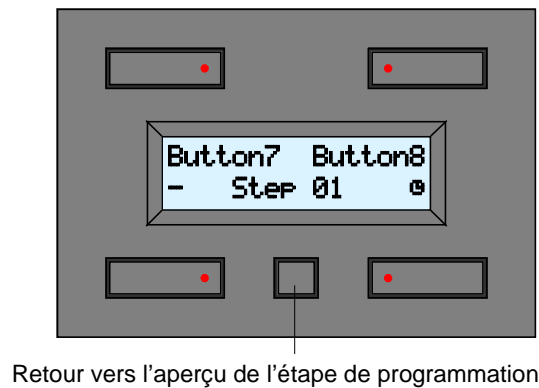

18. Enfoncez les boutons en haut ou en bas à droite pour modifier une étape de programmation suivante. Enfoncez le bouton de configuration pour quitter le menu.

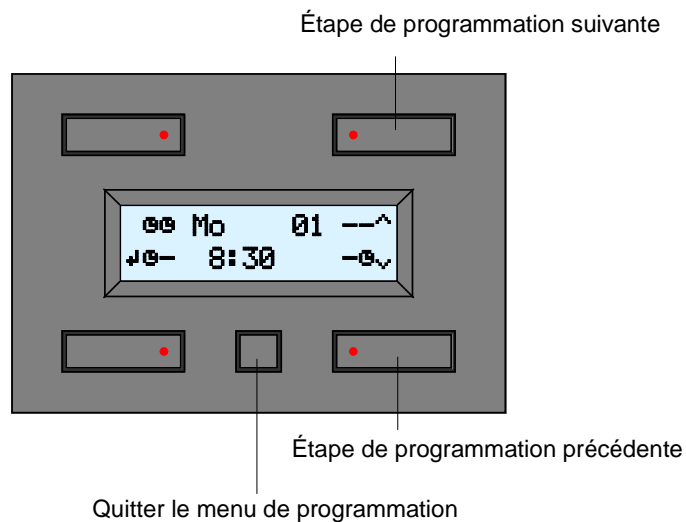

Voici comment interpréter l'exemple ci-dessus :

activation des commandes 1, 3, 5 et chaque lundi matin à 08h00.

Les indications des commandes 1 à 4 disparaissent de l'écran lorsque la fonction de minuterie n'est activée que pour le 2^{ème} groupe de commandes (*Timer mode: 4CH*).

Remarque :

- Le module quitte automatiquement le menu de programmation après une inactivité de 30 secondes.

Activation ou désactivation de la minuterie pour chaque commande

Le programme ne sera effectué que lorsque la minuterie est activée pour la commande concernée. Lorsque vous désirez ne pas effectuer le programme pendant une certaine période (p.ex. pendant les vacances), désactivez la minuterie pour la commande concernée.

1. Enfoncez le bouton de configuration pour afficher le 2^{ème} groupe de commandes.

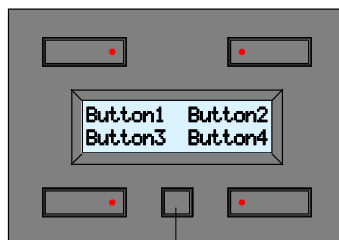

Bouton de configuration

2. Enfoncez le bouton de configuration pour afficher l'horloge.

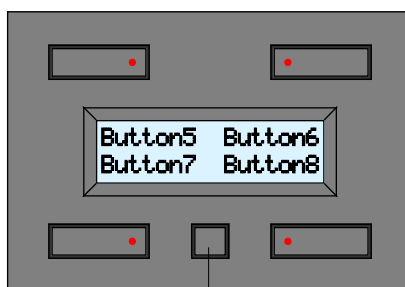

Bouton de configuration

3. L'heure actuelle et un aperçu des programmes seront affichés.

Voici la description des indications :

- « » : la commande n'est pas utilisée dans le programme.
- « - » : le programme de la commande n'est pas effectué.
- « ⌚ » : le programme de la commande est activée.

Les indications des commandes 1 à 4 disparaissent de l'écran lorsque la minuterie n'est activée que pour le 2^{ème} groupe de commandes (*Timer mode: 4CH*).

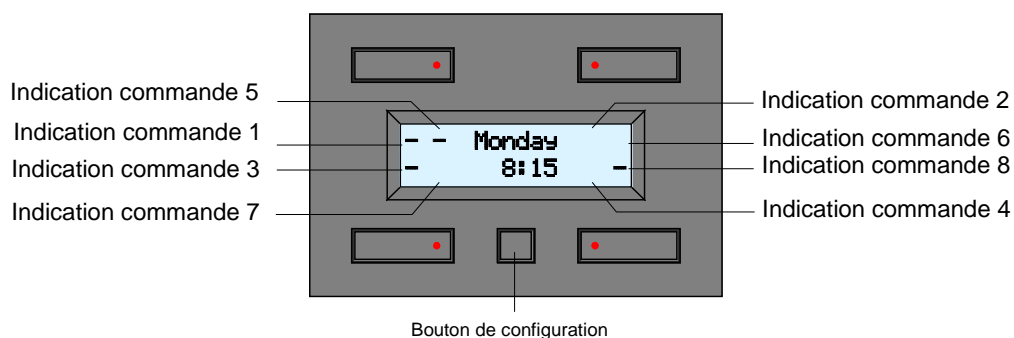

Voici comment interpréter l'exemple ci-dessus :

Les commandes 1, 3, 5 et 8 sont utilisées dans le programme mais ne seront pas effectuées.

- Affichez le menu de configuration en maintenant enfoncé le bouton de configuration pendant 4 secondes.

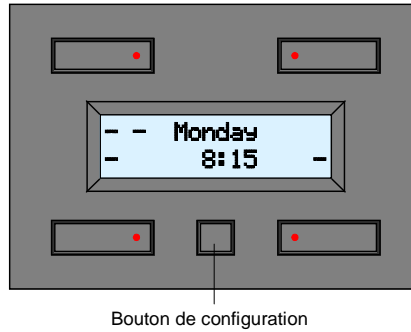

- Enfoncez le bouton en bas à droite pour accéder au menu d'activation de la minuterie.

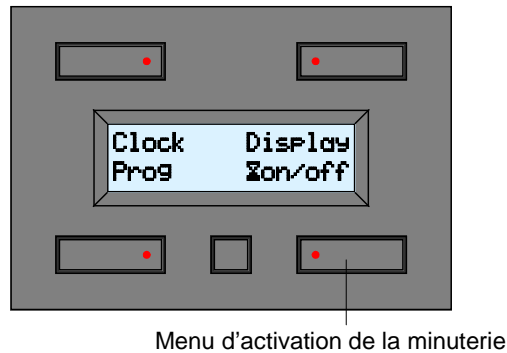

Il est possible que le menu d'activation de la minuterie ne soit pas disponible, c.à.d. qu'aucune commande dans le programme n'est utilisée. Renfoncez le bouton de configuration pour quitter le menu.

Consultez le paragraphe 10 lorsque la minuterie n'est activée que pour le 2^{ème} groupe de commandes (*Timer mode: 4CH*).

Consultez le paragraphe 8 lorsque les commandes 1 et 2 ne sont pas utilisées dans le programme.

Consultez le paragraphe 10 lorsque les commandes 1 à 4 ne sont pas utilisées dans le programme.

Consultez le paragraphe 12 lorsque les commandes 1 à 6 ne sont pas utilisées dans le programme.

- Enfoncez les boutons inférieurs pour activer ou désactiver le programme de minuterie pour les commandes affichées.

Voici la description des indications :

- « » : la commande n'est pas utilisée dans le programme et ne peut pas être modifiée.
- « - » : le programme de la commande n'est pas effectuée.
- « ⌚ » : le programme de la commande est activée.

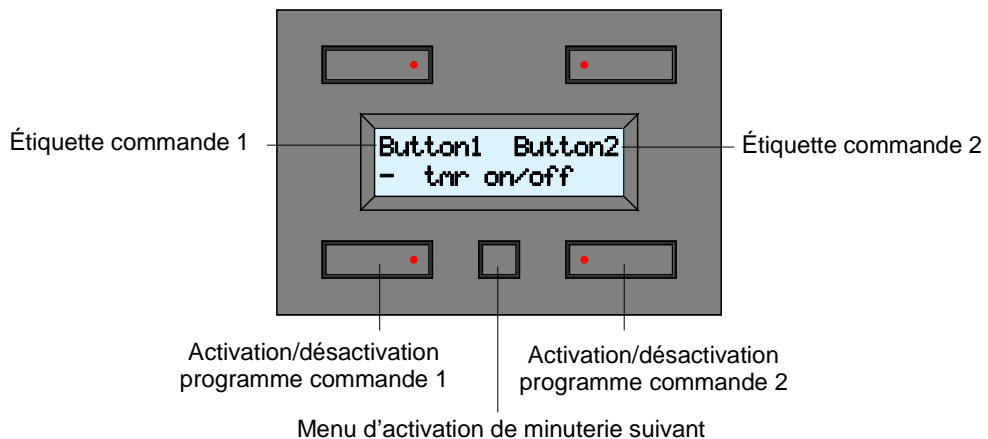

7. Enfoncez le bouton en bas à droite pour accéder au menu d'activation suivant.

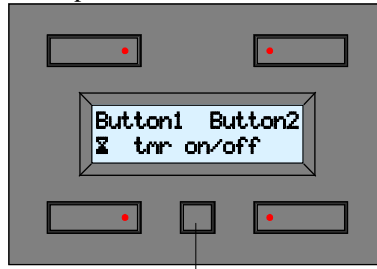

Menu d'activation de minuterie suivant

Le module quitte le menu d'activation lorsque les commandes 3 à 8 ne sont pas utilisées dans le programme (consultez le paragraphe 14).

Consultez le paragraphe 10 lorsque les commandes 3 et 4 ne sont pas utilisées dans le programme.

Consultez le paragraphe 12 lorsque les commandes 3 à 6 ne sont pas utilisées dans le programme.

8. Enfoncez les boutons inférieurs pour activer ou désactiver le programme de minuterie pour les commandes affichées.

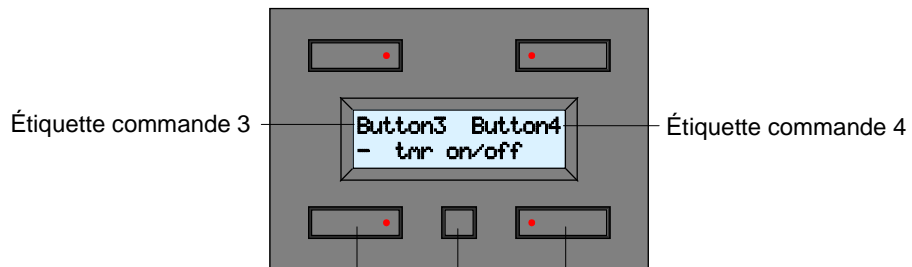

Activation/désactivation
programme commande 3

Activation/désactivation
programme commande 4

Menu d'activation de minuterie suivant

9. Enfoncez le bouton en bas à droite pour accéder au menu d'activation suivant.

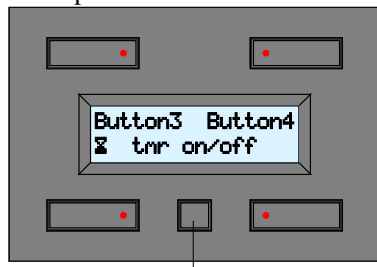

Menu d'activation de minuterie suivant

Le module quitte le menu d'activation de minuterie lorsque les commandes 5 à 8 ne sont pas utilisées dans le programme (consultez le paragraphe 14).

Consultez le paragraphe 12 lorsque les commandes 5 et 6 ne sont pas utilisées dans le programme.

10. Enfoncez les boutons inférieurs pour activer ou désactiver le programme de minuterie pour les commandes affichées.

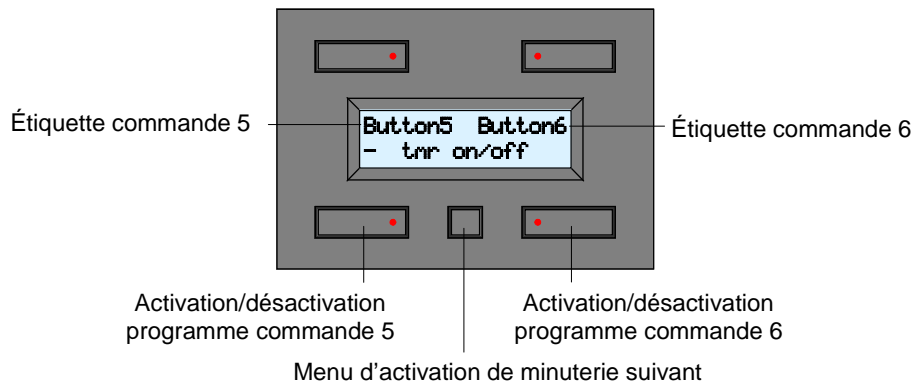

11. Enfoncez le bouton de configuration pour accéder au menu d'activation de la minuterie.

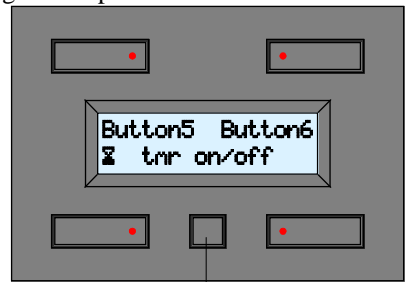

Le module quitte le menu d'activation de minuterie lorsque les commandes 7 et 8 ne sont pas utilisées dans le programme (consultez le paragraphe 14).

12. Enfoncez les boutons inférieurs pour activer ou désactiver le programme de minuterie pour les commandes affichées.

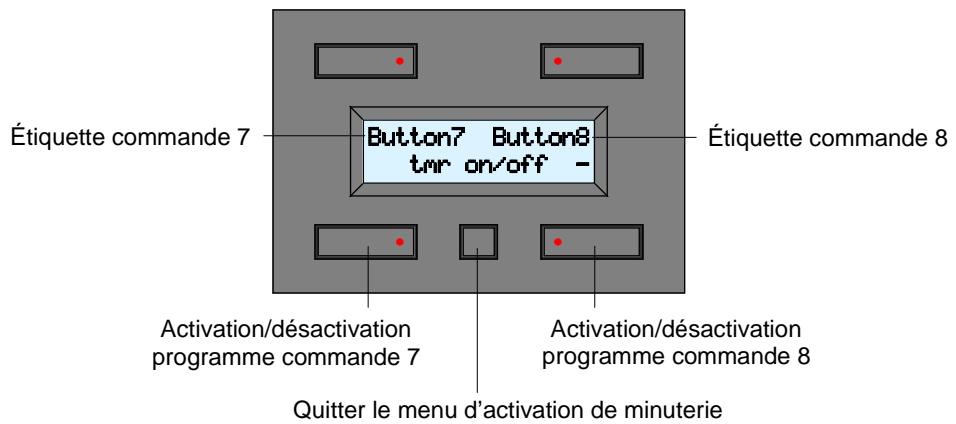

13. Enfoncez le bouton de configuration pour quitter le menu d'activation de la minuterie.

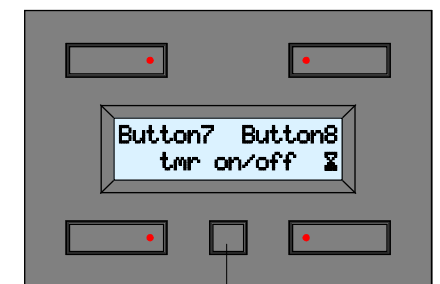

14. Le module affiche l'heure actuelle et un aperçu des programmes activés (dans l'exemple ci-dessus le module effectuera le programme pour les commandes 1, 3, 5 et 8).
Enfoncez le bouton de configuration pour afficher les étiquettes ou l'horloge.

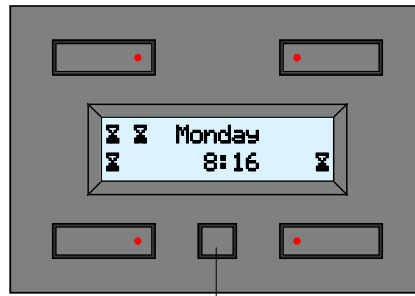

Bouton de configuration

Remarque :

Le module quitte automatiquement le menu de programmation après une inactivité de 30 secondes.

Emploi

La fonction de minuterie est désactivée par défaut. Cependant, elle peut être activée via le menu de configuration (voir « Configuration du mode d'utilisation »).

Le module intègre 4 boutons-poussoirs avec son indicateur LED et 1 bouton de configuration. L'afficheur montre une étiquette pour chaque bouton.

Ce module permet d'effectuer jusqu'à huit commandes.

L'afficheur ci-dessous affiche les quatre premières commandes.

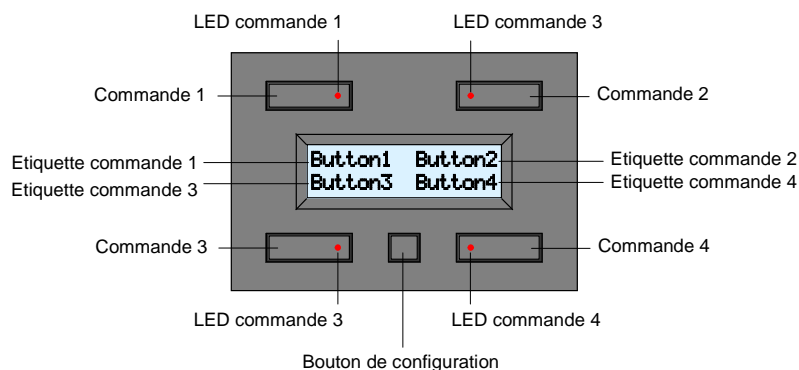

Enfoncez le bouton de configuration pour accéder aux quatre commandes suivantes :

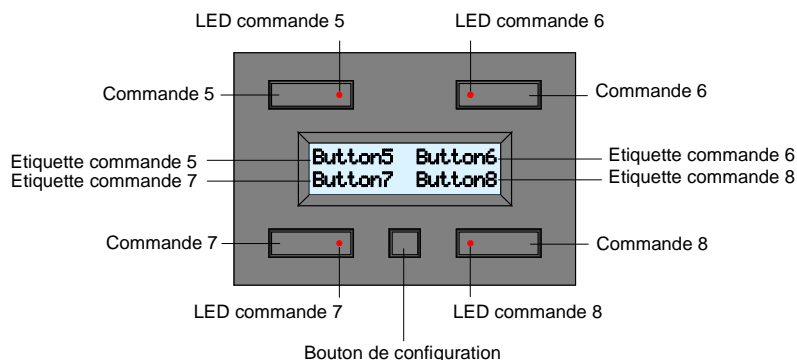

Le module revient automatiquement au groupe de commandes par défaut après une inactivité de 15 secondes. Avec une pression supplémentaire sur le bouton de configuration le module revient au groupe de commandes par défaut lorsque la minuterie est désactivée ou l'horloge sera affichée lorsque la minuterie est activée.

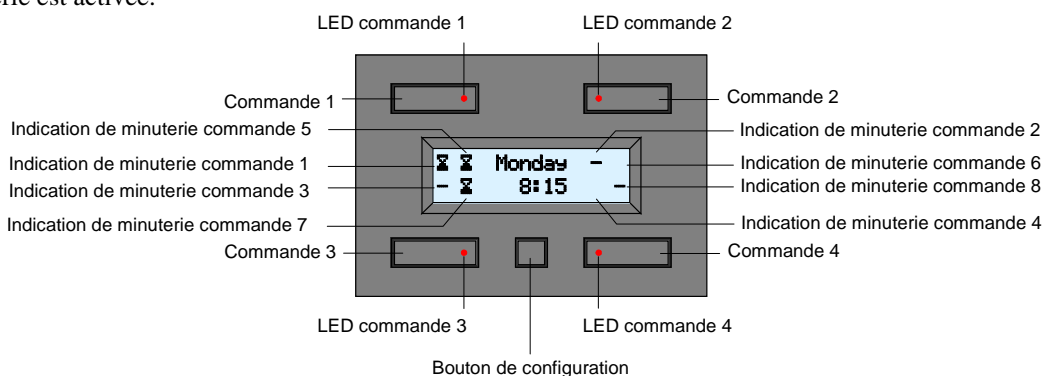

Configurez les boutons et leur LED sur le premier groupe de commandes.

Voici la description des indications :

- « » : la commande n'est pas utilisée dans le programme.
- « - » : le programme de la commande n'est pas effectuée.
- « ⏰ » : le programme de la commande est activée.

Les indications de minuterie pour les commandes 1 à 4 disparaissent de l'afficheur lorsque la fonction de minuterie n'est activée que pour le 2^{ème} groupe de commandes (*Timer mode: 4CH*).

Enfoncez le bouton de configuration pour commuter entre les différents affichages.

Commande depuis le bâtonnet de télécommande VMBIRTS

Les 8 commandes peuvent être actionnées à l'aide de la télécommande à IR.
Dirigez la télécommande vers le module et actionnez le canal souhaité (voir la notice de la VMBIRTS).

Le module affiche les étiquettes correspondantes lors de l'actionnement des commandes 1 à 4.

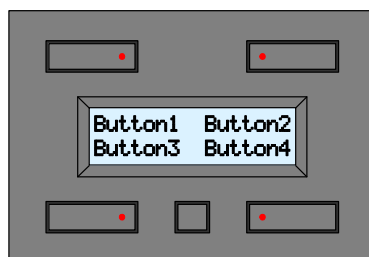

Le module commutera directement vers les étiquettes correspondantes lors de l'actionnement des commandes 5 à 8.

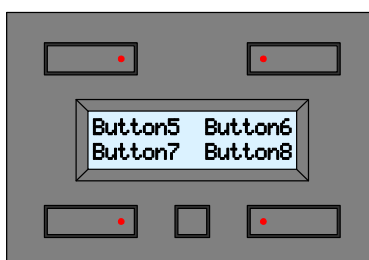

Le module revient automatiquement au groupe de commandes par défaut après une inactivité de 15 secondes.

Remarque :

- Lorsque le module affiche l'heure actuelle, il ne commutera pas vers les étiquettes correspondantes.
- Veiller à synchroniser l'émetteur IR et le récepteur IR en les adressant correctement. Consultez le chapitre « Adressage » et la notice de la télécommande.

Solutions aux problèmes

Pas d'affichage :

- Contraste de l'afficheur trop faible. Maintenir enfoncé le bouton de configuration pendant 8 secondes pour accéder au mode de configuration du contraste. Ensuite, maintenir enfoncé le bouton en haut à droite pendant 5 secondes. Le niveau du contraste est au maximum.
- Sélection de caractères blancs pendant l'étiquetage. Maintenir enfoncé le bouton de configuration pendant 4 secondes. Renfoncer le bouton de configuration et enfoncer le bouton qui se trouve le plus près de l'inscription « Labels ». Un curseur clignotant s'affiche en haut à gauche. Entrer le nom de l'étiquette avec les 4 boutons-poussoirs.
- Couper la tension d'alimentation pendant au moins 10 secondes.

Le bâtonnet de télécommande ne fonctionne pas :

- Les piles du bâtonnet sont faibles. Remplacer les piles.
- Adressages de l'émetteur IR et du récepteur non synchronisés. Voir « Adressage » et la notice de la télécommande.

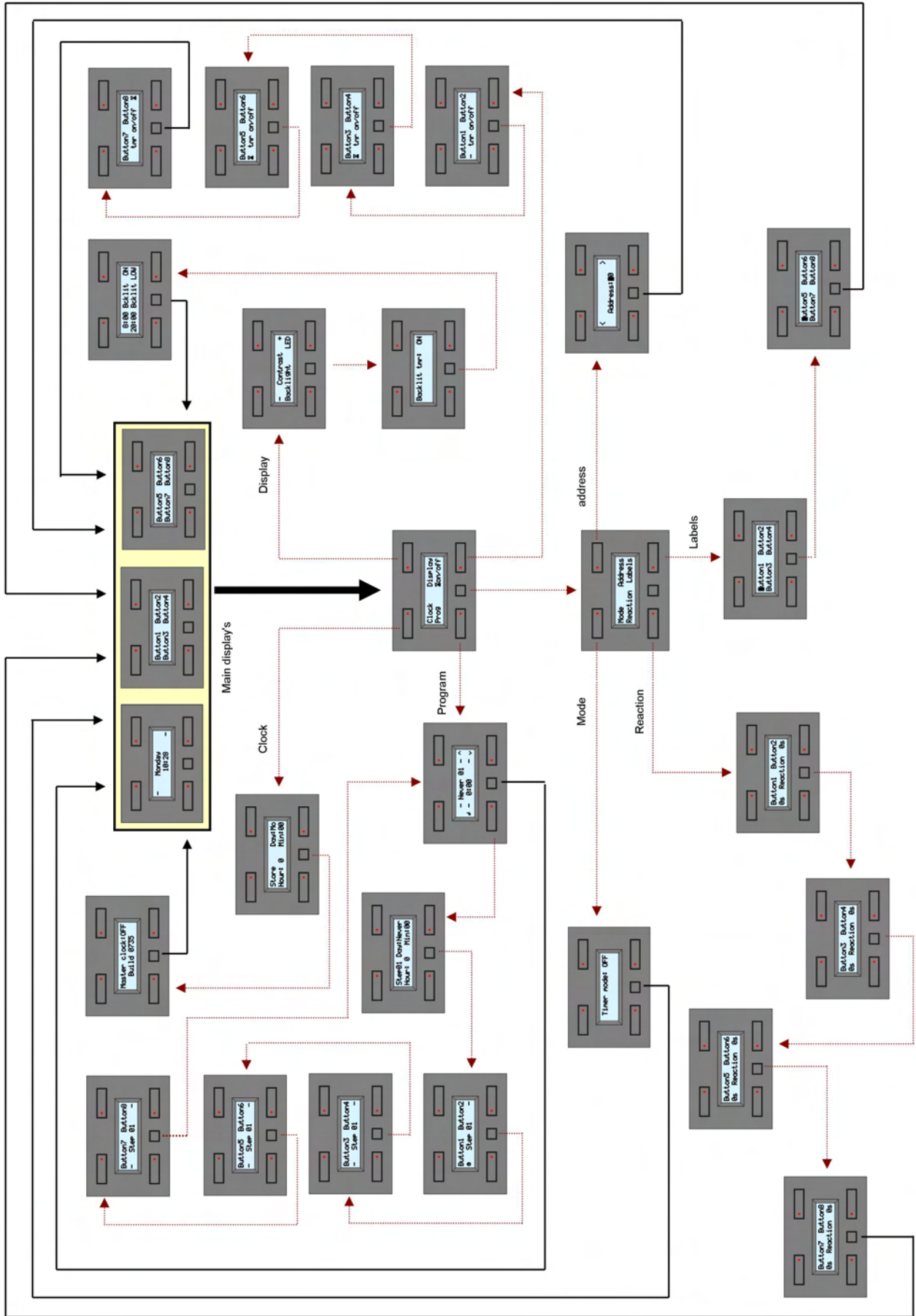

Velleman Home Automation System

Velleman[®] is a major distributor of electronic products and components and has its own R & D department. Velleman[®] is market leader in electronic kits with offices all over the world.



The Velleman building is powered by the Velbus Home Automation System.

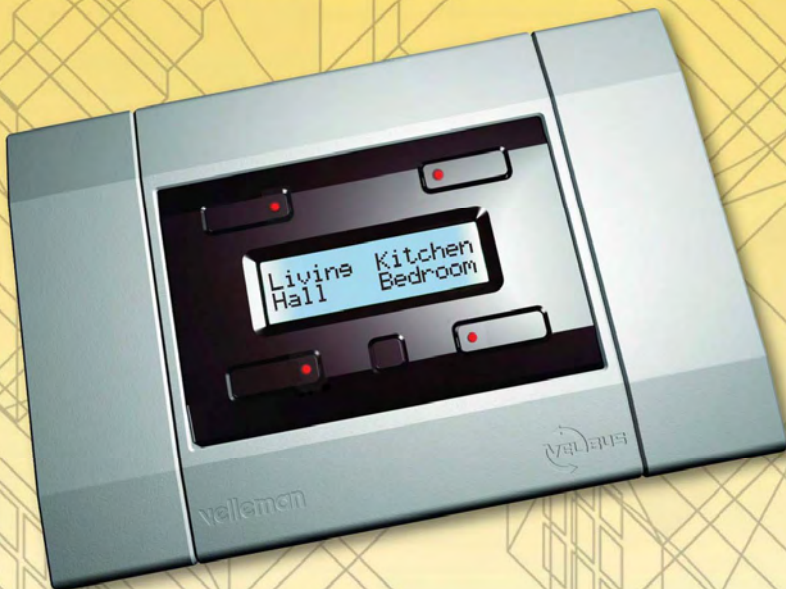

In-house training & demonstration facility.

