



LEDA203

LED EXTERIOR STAINLESS STEEL WALL LIGHT – 230V – IP44

LED BUITENWANDLAMP (ROESTVRIJ STAAL) – 230V – IP44

LAMPE D'EXTÉRIEUR MURALE À LED (ACIER INOXYDABLE) –
230V – IP44

LÂMPARA LED MURAL PARA EXTERIORES (ACERO
INOXIDABLE) – 230V – IP44

LED-AUBENWANDLEUCHTE (EDELSTAHL) – 230V – IP44

CANDEEIRO LED DE PAREDE PARA ESPAÇOS EXTERIORES
(AÇO INOXIDÁVEL) - 230V - IP44



USER MANUAL	3
GEBRUIKERSHANDLEIDING	7
MODE D'EMPLOI	11
MANUAL DEL USUARIO	15
BEDIENUNGSANLEITUNG	19
MANUAL DO UTILIZADOR	23



LEDA203

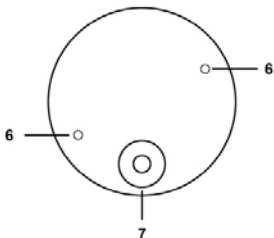
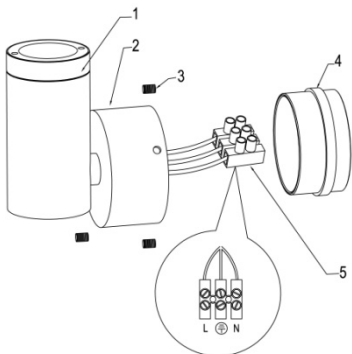

USER MANUAL

1. Introduction

To all residents of the European Union

Important environmental information about this product



This symbol on the device or the package indicates that disposal of the device after its lifecycle could harm the environment. Do not dispose of the unit (or batteries) as unsorted municipal waste; it should be taken to a

specialized company for recycling. This device should be returned to your distributor or to a local recycling service. Respect the local environmental rules.

If in doubt, contact your local waste disposal authorities.

Thank you for choosing Vellight! Please read the manual thoroughly before bringing this device into service. If the device was damaged in transit, don't install or use it and contact your dealer.



2. Safety Instructions

	<p>Keep this device away from children and unauthorized users.</p>
	<p>This luminaire does not have a built-in device to disconnect it from the electric mains. Make sure to electrically isolate the luminaire before installation or maintenance activities are performed.</p>
	<p>Risk of electroshock when opening the cover. Touching live wires can cause life-threatening electroshocks. Do not disassemble or open the housing yourself. Have the device repaired by qualified personnel.</p>

- A qualified technician should install and service this device.
- Make sure that the available voltage does not exceed the voltage stated in the specifications of this manual.
- Do not crimp the power cord and protect it against damage. Have an authorised dealer replace it if necessary.

3. General Guidelines

Refer to the **Velleman® Service and Quality Warranty** on the last pages of this manual.

	Keep this device away from extreme temperatures.
	Protect this device from shocks and abuse. Avoid brute force when operating the device.
	This device is not suitable for dimming.

- Familiarise yourself with the functions of the device before actually using it.
- All modifications of the device are forbidden for safety reasons. Damage caused by user modifications to the device is not covered by the warranty.
- Only use the device for its intended purpose. All other uses may lead to short circuits, burns, electroshocks, lamp explosion, crash, etc. Using the device in an unauthorised way will void the warranty.
- Damage caused by disregard of certain guidelines in this manual is not covered by the warranty and the dealer will not accept responsibility for any ensuing defects or problems.
- Keep this manual for future reference.

4. Features

- illumination of outdoor walls, etc.
- the spotlight offers a comprehensive range of lighting options
- makes an ideal, easy to install solution for many lighting applications
- stainless steel with glass diffuser
- IP44 rated
- low power consumption, high power output
- very low power consumption
- very low heat output.

5. Description

Refer to the illustrations on page 2 of this manual.

1	body	6	screw holes for wall mounting
2	base	7	gasket
3	screws for base		earth – yellow/green
4	mounting plate	L	line – brown
5	screw terminal	N	neutral – blue

6. Installation

To install the luminaire against a wall, proceed as follows:

1. This luminaire does not have a built-in device to disconnect it from the electric mains. Make sure to electrically isolate the luminaire before installation or maintenance activities are performed.
2. Loosen the screws on the base and pull out the plastic mounting plate [4].
3. Use the mounting plate to determine the location of the mounting holes [6] on the wall. Drill the holes.
4. Pull the mains cable through the cable gasket [7].
5. Fix the mounting plate to the wall using appropriate screws (not incl.).
6. Connect the mains cable to the device's power cable via the screw terminal [5]. Make sure there is no strain on the cables; leave sufficient slack.

Warning: if the power cable is damaged, it must be replaced by the manufacturer, his service agent, or a similar qualified person in order to avoid any hazard.

7. Place the base [2] back over the mounting plate and fix it with the screws [3].

Caution: make sure the power cable is not crimped.

8. Tilt the lamp in the desired angle.

7. Cleaning and maintenance

- All screws should be tight and free of corrosion.
- The electric power supply cables must not show any damage. Have a qualified technician maintain the device.

- This luminaire does not have a built-in device to disconnect it from the electric mains. Make sure to electrically isolate the luminaire before installation or maintenance activities are performed.
- Wipe the device regularly with a moist, lint-free cloth. Do not use alcohol or solvents.
- There are no user-serviceable parts.
- Contact your dealer for spare parts if necessary.

8. Technical Specifications

power supply	230VAC / 50Hz
LED	1 x 1W high power LED
colour temperature	6500K
luminous flux	140 lm
dimensions	Ø60 x 100mm (85 x 115mm mounting system incl.)
weight	445g

Use this device with original accessories only. Velleman nv cannot be held responsible in the event of damage or injury resulting from (incorrect) use of this device. For more info concerning this product and the latest version of this manual, please visit our website www.velleman.eu. The information in this manual is subject to change without prior notice.

© COPYRIGHT NOTICE

The copyright to this manual is owned by Velleman nv. All worldwide rights reserved. No part of this manual may be copied, reproduced, translated or reduced to any electronic medium or otherwise without the prior written consent of the copyright holder.

GEBRUIKERSHANDLEIDING

1. Inleiding

Aan alle ingezetenen van de Europese Unie

Belangrijke milieu-informatie betreffende dit product



Dit symbool op het toestel of de verpakking geeft aan dat, als het na zijn levenscyclus wordt weggeworpen, dit toestel schade kan toebrengen aan het milieu. Gooi dit toestel (en eventuele batterijen) niet bij het gewone huishoudelijke afval; het moet bij een gespecialiseerd bedrijf

terechtkomen voor recyclage. U moet dit toestel naar uw verdeler of naar een lokaal recyclepunt brengen. Respecteer de plaatselijke milieuwetgeving.

Hebt u vragen, contacteer dan de plaatselijke autoriteiten betreffend de verwijdering.

Dank u voor uw aankoop! Lees deze handleiding grondig voor u het toestel in gebruik neemt. Werd het toestel beschadigd tijdens het transport, installeer het dan niet en raadpleeg uw dealer.



2. Veiligheidsinstructies

	Houd buiten het bereik van kinderen en onbevoegden.
	Dit verlichtingstoestel heeft geen ingebouwde uitrusting om het los te koppelen van het stroomnet. Isoleer het toestel elektrisch voor de installatie of onderhoud.
	Elektrocuciegevaar bij het openen van het toestel. Raak geen kabels aan die onder stroom staan om dodelijke elektroshocks te vermijden. Open de behuizing niet zelf en laat reparaties over aan geschoold personeel.

- Laat dit toestel installeren en onderhouden door een geschoolde technicus.
- De beschikbare netspanning mag niet hoger zijn dan de spanning in de specificaties achteraan de handleiding.
- De voedingskabel mag niet beschadigd zijn of ingekort worden. Laat uw dealer zo nodig een nieuwe kabel plaatsen.

3. Algemene richtlijnen

Raadpleeg de **Velleman® service- en kwaliteitsgarantie** achteraan deze handleiding.

	Bescherm tegen extreme temperaturen.
	Bescherm tegen schokken. Vermijd brute kracht tijdens de bediening.
	Dit toestel is niet geschikt om te dimmen.

- Leer eerst de functies van het toestel kennen voor u het gaat gebruiken.
- Om veiligheidsredenen mag u geen wijzigingen aanbrengen. Schade door wijzigingen die de gebruiker heeft aangebracht valt niet onder de garantie.
- Gebruik het toestel enkel waarvoor het gemaakt is. Bij onoordeelkundig gebruik vervalt de garantie.
- De garantie geldt niet voor schade door het negeren van bepaalde richtlijnen in deze handleiding en uw dealer zal de verantwoordelijkheid afwijzen voor defecten of problemen die hier rechtstreeks verband mee houden.
- Bewaar deze handleiding voor verdere raadpleging.

4. Eigenschappen

- perfect voor het aanlichten van façades, enz.
- de spot biedt een waaier aan verlichtingsmogelijkheden
- gemakkelijk installeerbaar, ideale oplossing voor vele sfeervolle verlichtingstoepassingen
- behuizing in roestvrij staal met glazen diffuser
- voldoet aan de IP44-norm
- laag verbruik, hoog rendement
- zeer laag verbruik
- geeft zeer weinig warmte af.

5. Omschrijving

Raadpleeg de afbeeldingen op pagina 2 van deze handleiding.

1	behuizing	6	schroefgaten voor wandmontage
2	basis	7	dichtingsring
3	schroeven voor basis		aarde – geel/groen
4	montageplaat	L	fase – bruin
5	schroefklem	N	nulgeleider – blauw

6. Installatie

Om het verlichtingstoestel te bevestigen aan een muur, voer de volgende stappen uit:

1. Dit verlichtingstoestel heeft geen ingebouwde uitrusting om het los te koppelen van het stroomnet. Isoleer het toestel elektrisch voor de installatie of onderhoud.
2. Draai de moeren van de basis los en trek de plastic montageplaat uit [4].
3. Gebruik de montageplaat voor het bepalen van de schroefgaten [6] op de muur. Boor de gaten.
4. Haal de stroomkabel door de dichtingsring van de kabel [7].
5. Bevestig de montageplaat aan de muur met de geschikte schroeven (niet meegelev.).
6. Verbind de stroomkabel met de voedingskabel van het toestel met de schroefklem [5]. Zorg ervoor dat de kabel niet te strak vast zit; laat voldoende speling.

Waarschuwing: als de voedingskabel beschadigd is, moet deze door de fabrikant, technische dienst, of een andere bevoegde persoon vervangen worden om elk mogelijk risico te vermijden.

7. Schuif de basis [2] opnieuw over de montageplaat en bevestig met de schroeven [3].
- Opgelet:** zorg ervoor dat de voedingskabel niet gekneld zit.
8. Draai de lamp in de gewenste stand.

7. Reiniging en onderhoud

- Alle gebruikte schroeven moeten goed zijn aangespannen en mogen geen sporen van roest vertonen.
- De voedingskabels mogen niet beschadigd zijn. Laat het toestel onderhouden door een geschoolde technicus.
- Dit verlichtingstoestel heeft geen ingebouwde uitrusting om het los te koppelen van het stroomnet. Isoleer het toestel elektrisch voor de installatie of onderhoud.
- Maak het toestel geregeld schoon met een vochtige, niet pluizende doek. Gebruik geen alcohol of solventen.
- De gebruiker mag geen onderdelen vervangen.
- Bestel eventuele reserveonderdelen bij uw plaatselijke verdeler.

8. Technische specificaties

voeding	230VAC / 50Hz
led	1 x 1W high power LED
kleurtemperatuur	6500K
lichtstroom	140 lm
afmetingen	Ø60 x 100mm (85 x 115mm incl. montagesysteem)
gewicht	445g

Gebruik dit toestel enkel met originele accessoires. Velleman nv is niet aansprakelijk voor schade of kwetsuren bij (verkeerd) gebruik van dit toestel. Voor meer informatie over dit product en de laatste versie van deze handleiding, zie www.velleman.eu. De informatie in deze handleiding kan te allen tijde worden gewijzigd zonder voorafgaande kennisgeving.

© AUTEURSRECHT

Velleman nv heeft het auteursrecht voor deze handleiding. Alle wereldwijde rechten voorbehouden. Het is niet toegestaan om deze handleiding of gedeelten ervan over te nemen, te kopiëren, te vertalen, te bewerken en op te slaan op een elektronisch medium zonder voorafgaande schriftelijke toestemming van de rechthebbende.

MODE D'EMPLOI

1. Introduction

Aux résidents de l'Union européenne

Des informations environnementales importantes concernant ce produit



Ce symbole sur l'appareil ou l'emballage indique que l'élimination d'un appareil en fin de vie peut polluer l'environnement. Ne pas jeter un appareil électrique ou électronique (et des piles éventuelles) parmi les déchets municipaux non sujets au tri sélectif ; une déchèterie traitera l'appareil en question. Renvoyer les équipements usagés à votre fournisseur ou à un service de recyclage local. Il convient de respecter la réglementation locale relative à la protection de l'environnement.

En cas de questions, contacter les autorités locales pour élimination.

Nous vous remercions de votre achat ! Lire la présente notice attentivement avant la mise en service de l'appareil. Si l'appareil a été endommagé pendant le transport, ne pas l'installer et consulter votre revendeur.

2. Consignes de sécurité



	<p>Garder hors de la portée des enfants et des personnes non autorisées.</p>
	<p>Ce luminaire ne dispose pas d'un dispositif incorporé pour le déconnecter du réseau électrique. Veiller à isoler électriquement le luminaire avant toute opération d'installation ou d'entretien.</p>
	<p>Risque d'électrocution lors de l'ouverture du boîtier. Toucher un câble sous tension peut causer des électrochocs mortels. Ne pas ouvrir pas le boîtier et consulter un personnel qualifié pour toute réparation.</p>

- Confier l'installation et l'entretien à un personnel qualifié.
- La tension réseau ne peut pas dépasser la tension mentionnée dans les spécifications à la fin de cette notice.

- Le câble d'alimentation ne peut pas être replissé ou endommagé. Demander à votre revendeur de renouveler le câble d'alimentation si nécessaire.

3. Directives générales

Se référer à la **garantie de service et de qualité Velleman®** en fin de notice.

	Protéger contre la chaleur extrême.
	Protéger contre les chocs et le traiter avec circonspection pendant l'opération.
	Cet appareil ne convient pas à l'utilisation avec un variateur.

- Se familiariser avec le fonctionnement avant l'emploi.
- Toute modification est interdite pour des raisons de sécurité. Les dommages occasionnés par des modifications par le client ne tombent pas sous la garantie.
- N'utiliser qu'à sa fonction prévue. Un usage impropre annule d'office la garantie.
- La garantie ne s'applique pas aux dommages survenus en négligeant certaines directives de cette notice et votre revendeur déclinera toute responsabilité pour les problèmes et les défauts qui en résultent.
- Garder cette notice pour toute référence ultérieure.

4. Caractéristiques

- parfait pour l'éclairage de façades, etc.
- le spot offre une grande variété d'options d'éclairage
- facile à installer, solution idéale pour de nombreuses applications d'éclairage attrayantes
- boîtier en acier inoxydable avec diffuseur en verre
- conforme à la norme IP44
- faible consommation, haute luminosité
- très faible consommation
- chaleur dégagée quasi nulle.

5. Description

Se référer aux illustrations en page 2 de cette notice.

1	boîtier	6	trous de vis pour montage mural
2	base	7	joint d'étanchéité
3	vis pour la base		terre – jaune/vert
4	plaque de montage	L	phase – brun
5	connexion à vis	N	neutre – bleu

6. Installation

Pour monter le luminaire au mur, procédez comme suit :

1. Ce luminaire ne dispose pas d'un dispositif incorporé pour le déconnecter du réseau électrique. Veiller à isoler électriquement le luminaire avant toute opération d'installation ou d'entretien.
2. Desserrer les écrous de la base et enlever la plaque de montage en plastique [4].
3. Utiliser la plaque de montage pour déterminer l'emplacement des trous de vis [6] sur le mur. Percer les trous.
4. Passer le câble électrique par le joint d'étanchéité du câble [7].
5. Fixer la plaque de montage au mur avec les vis appropriées (non incl.).
6. Connecter le câble électrique au câble d'alimentation de l'appareil avec la connexion à vis [5]. S'assurer que le câble ne soit pas trop tendu; laisser suffisamment de jeu.

Avertissement : si le câble d'alimentation est endommagé, il doit être remplacé par le fabricant, son service technique ou toute autre personne qualifiée pour éviter tout risque.

7. Reglisser la base [2] sur la plaque de montage et fixer avec les vis [3].

Attention : s'assurer que le câble d'alimentation ne soit pas serti.

8. Incliner la lampe dans l'angle souhaité.

7. Nettoyage et entretien

- Serrer les écrous et les vis et vérifier qu'ils ne rouillent pas.
- Les câbles d'alimentation ne peuvent pas être endommagés. Un technicien qualifié doit entretenir l'appareil.

- Ce luminaire ne dispose pas d'un dispositif incorporé pour le déconnecter du réseau électrique. Veiller à isoler électriquement le luminaire avant toute opération d'installation ou d'entretien.
- Essuyer l'appareil régulièrement avec un chiffon humide non pelucheux. Éviter l'usage d'alcool et de solvants.
- Il n'y a aucune pièce maintenable par l'utilisateur.
- Commander des pièces de rechange éventuelles chez votre revendeur.

8. Spécifications techniques

alimentation	230VCA/ 50Hz
LED	1 x 1W LED de haute puissance
température de la couleur	6500K
flux lumineux	140 lm
dimensions	Ø60 x 100mm (85 x 115mm système de montage incl.)
poids	445g

N'employer cet appareil qu'avec des accessoires d'origine. SA Velleman ne sera aucunement responsable de dommages ou lésions survenus à un usage (incorrect) de cet appareil. Pour plus d'information concernant cet article et la dernière version de cette notice, visiter notre site web www.velleman.eu. Toutes les informations présentées dans cette notice peuvent être modifiées sans notification préalable.

© DROITS D'AUTEUR

SA Velleman est l'ayant droit des droits d'auteur pour cette notice. Tous droits mondiaux réservés. Toute reproduction, traduction, copie ou diffusion, intégrale ou partielle, du contenu de cette notice par quelque procédé ou sur tout support électronique que se soit est interdite sans l'accord préalable écrit de l'ayant droit.

MANUAL DEL USUARIO

1. Introducción

A los ciudadanos de la Unión Europea
Importantes informaciones sobre el medio ambiente
concerniente a este producto



Este símbolo en este aparato o el embalaje indica que, si tira las muestras inservibles, podrían dañar el medio ambiente.

No tire este aparato (ni las pilas, si las hubiera) en la basura doméstica; debe ir a una empresa especializada en reciclaje. Devuelva este aparato a su distribuidor o a la unidad de reciclaje local. Respete las leyes locales en relación con el medio ambiente.

Si tiene dudas, contacte con las autoridades locales para residuos.

¡Gracias por haber comprado la **LEDA203**! Lea atentamente las instrucciones del manual antes de usarla. Si el aparato ha sufrido algún daño en el transporte no lo instale y póngase en contacto con su distribuidor.

2. Instrucciones de seguridad



	Mantenga el aparato lejos del alcance de personas no capacitadas y niños.
	Este aparato no está equipado con un interruptor ON/OFF para desconectarlo de la red eléctrica. Aísle el aparato eléctricamente antes de su instalación o de cualquier actividad de mantenimiento.
	Riesgo de descargas eléctricas al abrir la caja. Puede sufrir una peligrosa descarga eléctrica al tocar un cable conectado a la red eléctrica. No abra la caja usted mismo y deje reparar el aparato por personal titulado.

- La instalación y el mantenimiento deben ser realizados por personal especializado.
- Asegúrese de que la tensión de red no sea mayor que la tensión indicada en las especificaciones.

- No aplaste el cable de alimentación y protéjalo contra posibles daños causados por algún tipo de superficie afilada. Si es necesario, pida a su distribuidor reemplazar el cable de alimentación.

3. Normas generales

Véase la **Garantía de servicio y calidad Velleman** ® al final de este manual del usuario.

	No exponga este equipo a temperaturas extremas.
	No agite el aparato. Evite usar excesiva fuerza durante el manejo y la instalación.
	No es posible ajustar la intensidad de luz de este aparato.

- Familiarícese con el funcionamiento del aparato antes de utilizarlo.
- Por razones de seguridad, las modificaciones no autorizadas del aparato están prohibidas. Los daños causados por modificaciones no autorizadas, no están cubiertos por la garantía.
- Utilice sólo el aparato para las aplicaciones descritas en este manual. Su uso incorrecto anula la garantía completamente.
- Los daños causados por descuido de las instrucciones de seguridad de este manual invalidarán su garantía y su distribuidor no será responsable de ningún daño u otros problemas resultantes.
- Guarde este manual del usuario para cuando necesite consultarlo.

4. Características

- para iluminar paredes exteriores, etc.
- la lámpara mural ofrece muchas posibilidades de iluminación
- solución ideal y fácil de instalar para muchas aplicaciones de iluminación
- de acero inoxidable con difusor de cristal
- cumple con la norma IP44
- bajo consumo, alto rendimiento

- consumo muy bajo
- da poco calor.

5. Descripción

Véase las figuras en la página 2 de este manual del usuario.

1	caja	6	agujeros para el montaje a la pared
2	base	7	junta
3	tornillos para la base		masa – amarillo/verde
4	placa de montaje	L	línea – marrón
5	regleta de conexión con tornillos	N	neutro – azul

6. Instalación

Fijar el aparato a la pared:

1. Este aparato no está equipado con un interruptor ON/OFF para desconectarlo de la red eléctrica. Aíse el aparato eléctricamente antes de su instalación o de cualquier actividad de mantenimiento.
2. Desatornille las tuercas de la base y quite la placa de montaje de plástico [4].
3. Utilice la placa de montaje para determinar la posición de los agujeros de montaje [6] en la pared. Taladre los agujeros.
4. Pase el cable de alimentación principal por la junta [7].
5. Fije la placa de montaje a la pared con los tornillos adecuados (no incl.).
6. Utilice la regleta de conexión con tornillos [5] para conectar el cable de alimentación principal al cable de alimentación del aparato. Asegúrese de que el cable no esté demasiado tenso. Déjelo bastante suelto.

Advertencia: Un cable de alimentación dañado debe ser reemplazado por el distribuidor, un técnico u otra persona cualificada para evitar cualquier peligro.

7. Vuelva a fijar la base [2] a la placa de montaje y fije con los tornillos [3].

Advertencia: Asegúrese de que el cable de alimentación no esté crimpado.

8. Ponga la lámpara en la posición deseado.

7. Limpieza y mantenimiento

- Apriete bien las tuercas y los tornillos y verifique que no hay señales de oxidación.
- No dañe los cables de alimentación. Contacte con un técnico especializado para instalar el aparato.
- Este aparato no está equipado con un interruptor ON/OFF para desconectarlo de la red eléctrica. Aísle el aparato eléctricamente antes de su instalación o de cualquier actividad de mantenimiento.
- Limpie el aparato y el depósito con un paño húmedo sin pelusas. Evite el uso de alcohol y de disolventes.
- El usuario no habrá de efectuar el mantenimiento de ninguna pieza.
- Contacte con su distribuidor si necesita piezas de recambio.

8. Especificaciones

alimentación	230VAC / 50Hz
LED	1 x LED de alta potencia de 1W
temperatura del color	6500K
flujo luminoso	140 lm
dimensiones	Ø60 x 100mm (85 x 115mm sistema de montaje incl.)
peso	445g

Utilice este aparato sólo con los accesorios originales. Velleman NV no será responsable de daños ni lesiones causados por un uso (indebido) de este aparato. Para más información sobre este producto y la versión más reciente de este manual del usuario, visite nuestra página www.velleman.eu. Se pueden modificar las especificaciones y el contenido de este manual sin previo aviso.

© DERECHOS DE AUTOR

Velleman NV dispone de los derechos de autor para este manual del usuario. Todos los derechos mundiales reservados. Está estrictamente prohibido reproducir, traducir, copiar, editar y guardar este manual del usuario o partes de ello sin previo permiso escrito del derecho habiente.

BEDIENUNGSANLEITUNG

1. Einführung

An alle Einwohner der Europäischen Union

Wichtige Umweltinformationen über dieses Produkt



Dieses Symbol auf dem Produkt oder der Verpackung zeigt an, dass die Entsorgung dieses Produktes nach seinem Lebenszyklus der Umwelt Schaden zufügen kann. Entsorgen Sie die Einheit (oder verwendeten Batterien) nicht als unsortiertes Hausmüll; die Einheit oder verwendeten

Batterien müssen von einer spezialisierten Firma zwecks Recycling entsorgt werden. Diese Einheit muss an den Händler oder ein örtliches Recycling-Unternehmen retourniert werden. Respektieren Sie die örtlichen Umweltvorschriften.

Falls Zweifel bestehen, wenden Sie sich für Entsorgungsrichtlinien an Ihre örtliche Behörde.



Wir bedanken uns für den Kauf des **LEDA203!** Lesen Sie diese Bedienungsanleitung vor Inbetriebnahme sorgfältig durch.

Überprüfen Sie, ob Transportschäden vorliegen. Sollte dies der Fall sein, verwenden Sie das Gerät nicht und wenden Sie sich an Ihren Händler.

2. Sicherheitshinweise





Halten Sie Kinder und Unbefugte vom Gerät fern.

	Dieses Gerät verfügt nicht über einen EIN/AUS-Schalter, um es vom Netz zu trennen. Isolieren Sie das Gerät vor der Installation oder der Wartung elektrisch .
	Stromschlaggefahr beim Öffnen des Gehäuses. Das Berühren von unter Spannung stehenden Leitungen könnte zu lebensgefährlichen elektrischen Schlägen führen. Öffnen Sie das Gehäuse nicht selber und lassen Sie das Gerät nur von Fachleuten reparieren.

- Lassen Sie dieses Gerät von einem Fachmann installieren und warten.
- Vergewissern Sie sich, dass die anzuschließende Netzspannung nicht höher ist als die Netzspannung beschrieben in dieser Bedienungsanleitung.
- Achten Sie darauf, dass die Netzleitung nicht gequetscht oder durch scharfe Kanten beschädigt werden kann. Bei Beschädigungen soll eine Fachkraft das Kabel ersetzen.

3. Allgemeine Richtlinien

Siehe **Velleman® Service- und Qualitätsgarantie** am Ende dieser Bedienungsanleitung.

	Schützen Sie das Gerät vor extremen Temperaturen.
	Vermeiden Sie Erschütterungen. Vermeiden Sie rohe Gewalt während der Installation und Bedienung des Gerätes.
	Das Gerät ist nicht dimmbar.

- Nehmen Sie das Gerät erst in Betrieb, nachdem Sie sich mit seinen Funktionen vertraut gemacht haben.
- Eigenmächtige Veränderungen sind aus Sicherheitsgründen verboten. Bei Schäden verursacht durch eigenmächtige Änderungen erlischt der Garantieanspruch.
- Verwenden Sie das Gerät nur für Anwendungen beschrieben in dieser Bedienungsanleitung sonst kann dies zu Schäden am Produkt führen und erlischt der Garantieanspruch.

- Bei Schäden, die durch Nichtbeachtung der Bedienungsanleitung verursacht werden, erlischt der Garantieanspruch. Für daraus resultierende Folgeschäden übernimmt der Hersteller keine Haftung.
- Bewahren Sie diese Bedienungsanleitung für künftige Einsichtnahme auf.

4. Eigenschaften

- zum Beleuchten von Außenwänden, usw.
- die Außenleuchte bietet viele Beleuchtungsmöglichkeiten
- einfache Installation, ideale Lösung für viele Beleuchtungsanwendungen
- aus Edelstahl mit Glasabdeckung
- entspricht der IP44-Norm
- niedriger Stromverbrauch, hohe Ausgangsleistung
- sehr niedriger Stromverbrauch
- gibt sehr wenig Wärme ab

5. Umschreibung

Siehe Abbildungen, Seite **2** dieser Bedienungsanleitung.

1	Gehäuse	6	Montagelöcher für die Basis
2	Basis	7	Dichtung
3	Schrauben für die Basis		Erde – gelb/grün
4	Montageplatte	L	Linie – braun
5	Schraubklemme	N	neutral – blau

6. Installation

Wandmontage:

1. Dieses Gerät verfügt nicht über einen EIN/AUS-Schalter, um es vom Netz zu trennen. Isolieren Sie das Gerät **vor der** Installation oder der Wartung elektrisch.
2. Lockern Sie die Muttern der Basis und entfernen Sie die Plastik-Montageplatte **[4]**.
3. Verwenden Sie die Montageplatte, um die Position der Montagelöcher **[6]** an der Wand zu bestimmen. Bohren Sie die Löcher.

4. Stecken Sie das Haupt-Stromkabel durch die Dichtung [7].
5. Befestigen Sie die Montageplatte mit den geeigneten Schrauben (nicht mitgeliefert) an der Wand.
6. Verbinden Sie das Haupt-Stromkabel über die Schraubklemme [5] mit dem Stromkabel des Gerätes. Beachten Sie, dass das Kabel nicht zu stramm sitzt. Lassen Sie genügend Spielraum.
Achtung: Ist der Stromkabel beschädigt, dann soll der Hersteller, eine Fachkraft oder eine andere geeignete Person das Kabel ersetzen.
7. Befestigen Sie die Basis [2] wieder an der Montageplatte und schrauben Sie mit den Muttern fest.
Achtung: Beachten Sie, dass das Stromkabel nicht gekrimpt ist.
8. Stellen Sie das Gerät in die gewünschte Position.

7. Reinigung und Wartung

- Alle verwendeten Schrauben müssen fest angespannt werden und dürfen keine Rostspuren zeigen.
- Sorgen Sie dafür, dass die Netzkabel nicht beschädigt werden. Lassen Sie das Gerät von einer Fachkraft installieren.
- Dieses Gerät verfügt nicht über einen EIN/AUS-Schalter, um es vom Netz zu trennen. Isolieren Sie das Gerät **vor der** Installation oder der Wartung elektrisch.
- Verwenden Sie zur Reinigung ein feuchtes, fusselfreies Tuch. Verwenden Sie auf keinen Fall Alkohol oder irgendwelche Lösungsmittel.
- Es gibt keine zu wartenden Teile.
- Bestellen Sie eventuelle Ersatzunterteile bei Ihrem Fachhändler.

8. Technische Daten

Stromversorgung	230VAC / 50Hz
LED	1 x leistungsstarke 1W-LED
Farbtemperatur	6500K
Lichtstrom	140 lm
Abmessungen	Ø60 x 100mm (85 x 115mm mit Montagesystem)
Gewicht	445g

Verwenden Sie dieses Gerät nur mit originellen Zubehörteilen. Velleman NV übernimmt keine Haftung für Schaden oder Verletzungen bei (falscher) Anwendung dieses Gerätes. Für mehr Informationen zu diesem Produkt und die neueste Version dieser Bedienungsanleitung, siehe www.velleman.eu. Alle Änderungen ohne vorherige Ankündigung vorbehalten.

© URHEBERRECHT

Velleman NV besitzt das Urheberrecht für diese Bedienungsanleitung. Alle weltweiten Rechte vorbehalten.

Ohne vorherige schriftliche Genehmigung des Urhebers ist es nicht gestattet, diese Bedienungsanleitung ganz oder in Teilen zu reproduzieren, zu kopieren, zu übersetzen, zu bearbeiten oder zu speichern.

MANUAL DO UTILIZADOR

1. Introdução

Aos cidadãos da União Europeia

Importantes informações sobre o meio ambiente no que respeita a este produto





Este símbolo no aparelho ou na embalagem indica que, enquanto desperdícios, poderão causar danos no meio ambiente. Não deite o aparelho (nem as pilhas, se as houver) no lixo doméstico; dirija-se a uma empresa

especializada em reciclagem. Devolva o aparelho ao seu distribuidor ou ao posto de reciclagem local. Respeite a legislação local relativa ao meio ambiente.

Em caso de dúvidas, contacte com as autoridades locais para os resíduos.

Agradecemos o facto de ter adquirido este aparelho. Leia atentamente as instruções do manual antes de o usar. Caso o aparelho tenha sofrido algum dano durante o transporte não o instale e entre em contacto com o seu distribuidor.



2. Instruções de segurança

	Mantenha o aparelho fora do alcance de crianças e pessoas não autorizadas.
	Este aparelho não está equipado com um interruptor ON/OFF para o desligar da corrente eléctrica. Isole o aparelho electricamente antes da instalação ou de qualquer operação de manutenção.
	Risco de choque eléctrico ao tentar abrir o aparelho. Tocar em cabos ligados à corrente pode provocar choques eléctricos mortais. Não tente abrir o aparelho. Recorra a pessoal qualificador se forem necessárias reparações.

- A instalação e a manutenção devem ser feitas por pessoal especializado.
- Certifique-se que a tensão de rede não é superior à tensão indicada nas especificações.
- Não danifique o cabo de alimentação e proteja-o contra possíveis danos causados por uma qualquer superfície afiada. Caso seja necessário, peça ao seu distribuidor para substituir o cabo de alimentação.

3. Normas gerais

Consulte a **Garantia de serviço e qualidade Velleman®** na parte final deste manual do utilizador.

	Não exponha o equipamento a temperaturas extremas.
	Proteja o aparelho de quedas e má utilização. Evite usar força excessiva ao utilizar o aparelho.
	Não é possível regular a intensidade de luz do aparelho.

- Familiarize-se com o funcionamento do aparelho antes de o utilizar.

- Por razões de segurança, estão proibidas quaisquer modificações do aparelho desde que não autorizadas. Os danos provocados por modificações não autorizadas, não estão cobertos pela garantia.
- Utilize o aparelho apenas para as aplicações descritas neste manual. Todos os outros usos podem levar a um curto-circuito, queimaduras, eletrochoques, explosão de lâmpada de colisão, etc. Uma utilização incorrecta anula a garantia completamente.
- Danos causados pelo não cumprimento das normas de segurança referidas neste manual anulam a garantia e o seu distribuidor não será responsável por qualquer danos ou outros problemas daí resultantes.
- Guarde este manual para que o possa consultar sempre que necessário.

4. Características

- em aço inoxidável com difusores em vidro de ambos os lados
- difusão de luz para cima e para baixo
- solução ideal e fácil de instalar para inúmeras aplicações de iluminação
- em aço inoxidável com difusor em vidro
- conforme a norma IP44
- baixo consumo, alto rendimento
- consumo extremamente baixo
- emite pouco calor.

5. Descrição

Ver as figuras da página 2 deste manual do utilizador.

1	exterior	6	furação para montagem na parede
2	base	7	junta
3	parafusos para a base		massa – amarelo/verde
4	placa de montagem	L	linha – castanho
5	calha de ligação com parafusos	N	neutro – azul

6. Instalação

Fixar o aparelho à parede:

1. Este aparelho não está equipado com um interruptor ON/OFF para o desligar da corrente eléctrica. Isole o aparelho electricamente antes da instalação ou de qualquer operação de manutenção.
2. Desaperte as porcas da base e retire a placa de montagem em plástico [4].
3. Utilize a placa de montagem para determinar a posição da furação de montagem [6] na parede. Faça os furos.
4. Passe o cabo de alimentação principal pela junta [7].
5. Fixe a placa de montagem à parede usando os parafusos adequados (não incl.).
6. Utilize a calha de ligação com parafusos [5] para ligar o cabo de alimentação principal ao cabo de alimentação do aparelho. Verifique se o cabo não fica demasiado esticado.
Advertência: Um cabo de alimentação danificado pode ser substituído pelo seu distribuidor, um técnico ou uma pessoa qualificada para tal a fim de evitar qualquer risco.
7. Volte a fixar a base [2] à placa de montagem e aperte os parafusos [3].
Atenção: Verifique se o cabo de alimentação está danificado.
8. Coloque o candeeiro na posição desejada.

7. Limpeza e manutenção

- Aperte bem as porcas e os parafusos e verifique se existem sinais de oxidação.
- Não danifique os cabos de alimentação. Contacte um técnico especializado para instalar o aparelho.
- Este aparelho não está equipado com um interruptor ON/OFF para o desligar da corrente eléctrica. Isole o aparelho electricamente antes da instalação ou de qualquer operação de manutenção.
- Limpe o aparelho e o depósito com um pano húmido sem pêlo. Evite o uso de álcool ou dissolventes.
- O utilizador não deverá fazer a manutenção das peças.
- Contacte o seu distribuidor no caso de necessitar de peças de substituição.

8. Especificações

alimentação	230VAC / 50Hz
LED	1 x LED de alta potência de 1W
temperatura de cor	6500K
fluxo luminoso	140 lm
dimensões	Ø60 x 100mm (85 x 115mm sistema de montagem incl.)
peso	445g

Utilize este aparelho apenas com acessórios originais. A Velleman NV não será responsável por quaisquer danos ou lesões causados pelo uso (indevido) do aparelho. Para mais informação sobre este produto e para aceder à versão mais recente deste manual do utilizador, visite a nossa página www.velleman.eu. Podem alterar-se as especificações e o conteúdo deste manual sem aviso prévio.

© DIREITOS DE AUTOR

A Velleman NV detem os direitos de autor deste manual do utilizador. Todos os direitos mundiais reservados. É

estritamente proibido reproduzir, traduzir, copiar, editar e gravar este manual do utilizador ou partes deste sem prévia autorização escrita por parte da detentora dos direitos.

EN

Velleman® Service and Quality Warranty

Since its foundation in 1972, Velleman® acquired extensive experience in the electronics world and currently distributes its products in over 85 countries.

All our products fulfil strict quality requirements and legal stipulations in the EU. In order to ensure the quality, our products regularly go through an extra quality check, both by an internal quality department and by specialized external organisations. If, all precautionary measures notwithstanding, problems should occur, please make appeal to our warranty (see guarantee conditions).

General Warranty Conditions Concerning Consumer Products (for EU):

- All consumer products are subject to a 24-month warranty on production flaws and defective material as from the original date of purchase.

- Velleman® can decide to replace an article with an equivalent article, or to refund the retail value totally or partially when the complaint is valid and a free repair or replacement of the article is impossible, or if the expenses are out of proportion.

You will be delivered a replacing article or a refund at the value of 100% of the purchase price in case of a flaw occurred in the first year after the date of purchase and delivery, or a replacing article at 50% of the purchase price or a refund at the value of 50% of the retail value in case of a flaw occurred in the second year after the date of purchase and delivery.

• Not covered by warranty:

- all direct or indirect damage caused after delivery to the article (e.g. by oxidation, shocks, falls, dust, dirt, humidity...), and by the article, as well as its contents (e.g. data loss), compensation for loss of profits;

- consumable goods, parts or accessories that are subject to an aging process during normal use, such as batteries (rechargeable, non-rechargeable, built-in or replaceable), lamps, rubber parts, drive belts... (unlimited list);

- flaws resulting from fire, water damage, lightning, accident, natural disaster, etc....;

- flaws caused deliberately, negligently or resulting from improper handling, negligent maintenance, abusive use or use contrary to the manufacturer's instructions;

- damage caused by a commercial, professional or collective use of the article (the warranty validity will be reduced to six (6) months when the article is used professionally);

- damage resulting from an inappropriate packing and shipping of the article;

- all damage caused by modification, repair or alteration performed by a third party without written permission by Velleman®.

- Articles to be repaired must be delivered to your Velleman® dealer, solidly packed (preferably in the original packaging), and be completed with the original receipt of purchase and a clear flaw description.

- Hint: In order to save on cost and time, please reread the manual and check if the flaw is caused by obvious causes prior to presenting the article for repair. Note that returning a non-defective article can also involve handling costs.

- Repairs occurring after warranty expiration are subject to shipping costs.

- The above conditions are without prejudice to all commercial warranties.

The above enumeration is subject to modification according to the article (see article's manual).

NL

Velleman® service- en kwaliteitsgarantie

Velleman® heeft sinds zijn oprichting in 1972 een ruime ervaring opgebouwd in de elektronica-wereld en verdeelt op dit moment producten in meer dan 85 landen. Al onze producten beantwoorden aan strikte kwaliteitseisen en aan de wettelijke bepalingen geldig in de EU. Om de kwaliteit te waarborgen, ondergaan onze producten op regelmatige tijdstippen een extra kwaliteitscontrole, zowel door onze eigen kwaliteitsafdeling als door externe gespecialiseerde organisaties. Mocht er ondanks deze voorzorgen toch een probleem optreden, dan kunt u steeds een beroep doen op onze waarborg (zie waarborgvoorwaarden).

Algemene waarborgvoorwaarden consumentengoederen (voor Europese Unie):

- Op alle consumentengoederen geldt een garantieperiode van 24 maanden op productie- en materiaalfouten en dit vanaf de oorspronkelijke aankoopdatum.
- Indien de klacht gegrond is en een gratis reparatie of vervanging van een artikel onmogelijk is of indien de kosten hiervoor buiten verhouding zijn, kan Velleman® beslissen het desbetreffende artikel te vervangen door een gelijkwaardig artikel of de aankoopsom van het artikel gedeeltelijk of volledig terug te betalen. In dat geval krijgt u een vervangend product of terugbetaling ter waarde van 100% van de aankoopsom bij ontdekking van een gebrek tot één jaar na aankoop en levering, of een vervangend product tegen 50% van de kostprijs of terugbetaling van 50 % bij ontdekking na één jaar tot 2 jaar.

• Valt niet onder waarborg:

- alle rechtstreekse of onrechtstreekse schade na de levering veroorzaakt aan het toestel (bv. door oxidatie, schokken, val, stof, vuil, vocht...), en door het toestel, alsook zijn inhoud (bv. verlies van data), vergoeding voor eventuele winstderving.
- verbruiksgoederen, onderdelen of hulpstukken die onderhevig zijn aan veroudering door normaal gebruik zoals bv. batterijen (zowel oplaadbare als niet-oplaadbare, ingebouwd of vervangbaar), lampen, rubberen onderdelen, aandrijfriemen... (onbepaalde lijst).
- defecten ten gevolge van brand, waterschade, bliksem, ongevallen, natuurrampen, enz.
- defecten veroorzaakt door opzet, nalatigheid of door een onoordeelkundige behandeling, slecht onderhoud of abnormaal gebruik of gebruik van het toestel strijdig met de voorschriften van de fabrikant.
- schade ten gevolge van een commercieel, professioneel of collectief gebruik van het apparaat (bij professioneel gebruik wordt de garantieperiode herleid tot 6 maand).
- schade veroorzaakt door onvoldoende bescherming bij transport van het apparaat.
- alle schade door wijzigingen, reparaties of modificaties uitgevoerd door derden zonder toestemming van Velleman®.

• Toestellen dienen ter reparatie aangeboden te worden bij uw Velleman®-verdelers. Het toestel dient vergezeld te zijn van het oorspronkelijke aankoopbewijs. Zorg voor een degelijke verpakking (bij voorkeur de originele verpakking) en voeg een duidelijke foutomschrijving bij.

• Tip: alvorens het toestel voor reparatie aan te bieden, kijk nog eens na of er geen voor de hand liggende reden is waarom het toestel niet naar behoren werkt (zie handleiding). Op deze wijze kunt u kosten en tijd besparen. Denk eraan dat er ook voor niet-defecte toestellen een kost voor controle aangerekend kan worden.

• Bij reparaties buiten de waarborgperiode zullen transportkosten aangerekend worden.

• Elke commerciële garantie laat deze rechten onverminderd.

Bovenstaande opsomming kan eventueel aangepast worden naargelang de aard van het product (zie handleiding van het betreffende product).



Garantie de service et de qualité Velleman®

Depuis 1972, Velleman® a gagné une vaste expérience dans le secteur de l'électronique et est actuellement distributeur dans plus de 85 pays.

Tous nos produits répondent à des exigences de qualité rigoureuses et à des dispositions légales en vigueur dans l'UE. Afin de garantir la qualité, nous soumettons régulièrement nos produits à des contrôles de qualité supplémentaires, tant par notre propre service qualité que par un service qualité externe. Dans le cas improbable d'un défaut malgré toutes les précautions, il est possible d'invoquer notre garantie (voir les conditions de garantie).

Conditions générales concernant la garantie sur les produits grand public (pour l'UE) :

- tout produit grand public est garanti 24 mois contre tout vice de production ou de matériaux à dater du jour d'acquisition effective ;
- si la plainte est justifiée et que la réparation ou le remplacement d'un article est jugé

impossible, ou lorsque les coûts s'avèrent disproportionnés, Velleman® s'autorise à remplacer ledit article par un article équivalent ou à rembourser la totalité ou une partie du prix d'achat. Le cas échéant, il vous sera consenti un article de remplacement ou le remboursement complet du prix d'achat lors d'un défaut dans un délai de 1 an après l'achat et la livraison, ou un article de remplacement moyennant 50% du prix d'achat ou le remboursement de 50% du prix d'achat lors d'un défaut après 1 à 2 ans.

• **sont par conséquent exclus :**

- tout dommage direct ou indirect survenu à l'article après livraison (p.ex. dommage lié à l'oxydation, choc, chute, poussière, sable, impureté...) et provoqué par l'appareil, ainsi que son contenu (p.ex. perte de données) et une indemnisation éventuelle pour perte de revenus ;

- toute pièce ou accessoire nécessitant un remplacement causé par un usage normal comme p.ex. piles (rechargeables comme non rechargeables, intégrées ou remplaçables), ampoules, pièces en caoutchouc, courroies... (liste illimitée) ;

- tout dommage qui résulte d'un incendie, de la foudre, d'un accident, d'une catastrophe naturelle, etc. ;

- tout dommage provoqué par une négligence, volontaire ou non, une utilisation ou un entretien incorrect, ou une utilisation de l'appareil contraire aux prescriptions du fabricant ;

- tout dommage à cause d'une utilisation commerciale, professionnelle ou collective de l'appareil (la période de garantie sera réduite à 6 mois lors d'une utilisation professionnelle) ;

- tout dommage à l'appareil qui résulte d'une utilisation incorrecte ou différente que celle pour laquelle il a été initialement prévu comme décrit dans la notice ;

- tout dommage engendré par un retour de l'appareil emballé dans un conditionnement non ou insuffisamment protégé.

- toute réparation ou modification effectuée par une tierce personne sans l'autorisation explicite de SA Velleman® ; - frais de transport de et vers Velleman® si l'appareil n'est plus couvert sous la garantie.

• toute réparation sera fournie par l'endroit de l'achat. L'appareil doit nécessairement

être accompagné du bon d'achat d'origine et être dûment conditionné (de préférence dans l'emballage d'origine avec mention du défaut) ;

• tuyau : il est conseillé de consulter la notice et de contrôler câbles, piles, etc. avant de retourner l'appareil. Un appareil retourné jugé défectueux qui s'avère en bon état de marche pourra faire l'objet d'une note de frais à charge du consommateur ;

• une réparation effectuée en-dehors de la période de garantie fera l'objet de frais de transport ;

• toute garantie commerciale ne porte pas atteinte aux conditions susmentionnées.

La liste susmentionnée peut être sujette à une complémentation selon le type de l'article et être mentionnée dans la notice d'emploi.



Garantía de servicio y calidad Velleman®

Desde su fundación en 1972 Velleman® ha adquirido una amplia experiencia como distribuidor en el sector de la electrónica en más de 85 países. Todos nuestros productos responden a normas de calidad rigurosas y disposiciones legales vigentes en la UE.

Para garantizar la calidad, sometemos nuestros productos regularmente a controles de calidad adicionales, tanto a través de nuestro propio servicio de calidad como de un servicio de calidad externo. En el caso improbable de que surgieran problemas a pesar de todas las precauciones, es posible recurrir a nuestra garantía (véase las condiciones de garantía).

Condiciones generales referentes a la garantía sobre productos de venta al público (para la Unión Europea):

• Todos los productos de venta al público tienen un período de garantía de 24 meses contra errores de producción o errores en materiales desde la adquisición original;

• Si la queja está fundada y si la reparación o sustitución de un artículo no es posible, o si los gastos son desproporcionados,

Velleman® autoriza reemplazar el artículo por un artículo equivalente o reembolsar la totalidad o una parte del precio de compra. En este caso, usted recibirá un artículo de

recambio o el reembolso completo del precio de compra si encuentra algún fallo hasta un año después de la compra y entrega, o un artículo de recambio al 50% del precio de compra o el reembolso del 50% del precio de compra si encuentra un fallo después de 1 año y hasta los 2 años después de la compra y entrega.

Por consiguiente, están excluidos entre otras cosas:

- todos los daños causados directa o indirectamente al aparato (p.ej. por oxidación, choques, caída,...) y a su contenido (p.ej. pérdida de datos) después de la entrega y causados por el aparato, y cualquier indemnización por posible pérdida de ganancias;
- partes o accesorios, que estén expuestos al desgaste causado por un uso normal, como por ejemplo baterías (tanto recargables como no recargables, incorporadas o reemplazables), bombillas, partes de goma, etc. (lista ilimitada);
- defectos causados por un incendio, daños causados por el agua, rayos, accidentes, catástrofes naturales, etc.;
- defectos causados a conciencia, descuido o por malos tratos, un mantenimiento inapropiado o un uso anormal del aparato contrario a las instrucciones del fabricante;
- daños causados por un uso comercial, profesional o colectivo del aparato (el período de garantía se reducirá a 6 meses con uso profesional);
- daños causados por un uso incorrecto o un uso ajeno al que está previsto el producto inicialmente como está descrito en el manual del usuario;
- daños causados por una protección insuficiente al transportar el aparato.
- daños causados por reparaciones o modificaciones efectuadas por una tercera persona sin la autorización explícita de Velleman®;
- se calcula gastos de transporte de y a Velleman® si el aparato ya no está cubierto por la garantía.
- Cualquier artículo que tenga que ser reparado tendrá que ser devuelto a su distribuidor Velleman®. Devuelva el aparato con la factura de compra original y transportelo en un embalaje sólido (preferentemente el embalaje original).

Incluya también una buena descripción del fallo;

- Consejo: Lea el manual del usuario y controle los cables, las pilas, etc. antes de devolver el aparato. Si no se encuentra un defecto en el artículo los gastos podrían correr a cargo del cliente;
- Los gastos de transporte correrán a carga del cliente para una reparación efectuada fuera del período de garantía.
- Cualquier gesto comercial no disminuye estos derechos.

La lista previamente mencionada puede ser adaptada según el tipo de artículo (véase el manual del usuario del artículo en cuestión).

DE

Velleman® Service- und Qualitätsgarantie

Seit der Gründung in 1972 hat Velleman® sehr viel Erfahrung als Verteiler in der Elektronikwelt in über 85 Ländern aufgebaut. Alle Produkte entsprechen den strengen Qualitätsforderungen und gesetzlichen Anforderungen in der EU. Um die Qualität zu gewährleisten werden unsere Produkte regelmäßig einer zusätzlichen Qualitätskontrolle unterworfen, sowohl von unserer eigenen Qualitätsabteilung als auch von externen spezialisierten Organisationen. Sollten, trotz aller Vorsichtsmaßnahmen, Probleme auftreten, nehmen Sie bitte die Garantie in Anspruch (siehe Garantiebedingungen).

Allgemeine Garantiebedingungen in Bezug auf Konsumgüter (für die Europäische Union):

- Alle Produkte haben für Material- oder Herstellungsfehler eine Garantieperiode von 24 Monaten ab Verkaufsdatum.
- Wenn die Klage berechtigt ist und falls eine kostenlose Reparatur oder ein Austausch des Gerätes unmöglich ist, oder wenn die Kosten dafür unverhältnismäßig sind, kann Velleman® sich darüber entscheiden, dieses Produkt durch ein gleiches Produkt zu ersetzen oder die Kaufsumme ganz oder teilweise zurückzuzahlen. In diesem Fall erhalten Sie ein Ersatzprodukt oder eine Rückzahlung im Werte von 100% der Kaufsumme im Falle eines Defektes bis zu

1 Jahr nach Kauf oder Lieferung, oder Sie bekommen ein Ersatzprodukt im Werte von 50% der Kaufsumme oder eine Rückzahlung im Werte von 50 % im Falle eines Defektes im zweiten Jahr.

• **Von der Garantie ausgeschlossen sind:**

- alle direkten oder indirekten Schäden, die nach Lieferung am Gerät und durch das Gerät verursacht werden (z.B. Oxidation, Stöße, Fall, Staub, Schmutz, Feuchtigkeit, ...), sowie auch der Inhalt (z.B. Datenverlust), Entschädigung für eventuellen Gewinnausfall.

- Verbrauchsgüter, Teile oder Zubehörteile, die durch normalen Gebrauch dem Verschleiß ausgesetzt sind, wie z.B.

Batterien (nicht nur aufladbare, sondern auch nicht aufladbare, eingebaute oder ersetzbare), Lampen, Gummiteile, Treibriemen, usw. (unbeschränkte Liste).

- Schäden verursacht durch Brandschaden, Wasserschaden, Blitz, Unfälle, Naturkatastrophen, usw.

- Schäden verursacht durch absichtliche, nachlässige oder unsachgemäße Anwendung, schlechte Wartung, zweckentfremdete Anwendung oder Nichtbeachtung von Benutzerhinweisen in der Bedienungsanleitung.

- Schäden infolge einer kommerziellen, professionellen oder kollektiven Anwendung des Gerätes (bei gewerblicher Anwendung wird die Garantieperiode auf 6 Monate zurückgeführt).

- Schäden verursacht durch eine unsachgemäße Verpackung und unsachgemäßen Transport des Gerätes.

- alle Schäden verursacht durch unautorisierte Änderungen, Reparaturen oder Modifikationen, die von einem Dritten ohne Erlaubnis von Velleman® vorgenommen werden.

• Im Fall einer Reparatur, wenden Sie sich an Ihren Velleman®-Verteiler. Legen Sie das Produkt ordnungsgemäß verpackt (vorzugsweise die Originalverpackung) und mit dem Original-Kaufbeleg vor. Fügen Sie eine deutliche Fehlerbeschreibung hinzu.

• Hinweis: Um Kosten und Zeit zu sparen, lesen Sie die Bedienungsanleitung nochmals und überprüfen Sie, ob es keinen auf de Hand liegenden Grund gibt, ehe Sie das Gerät zur Reparatur zurückschicken. Stellt

sich bei der Überprüfung des Gerätes heraus, dass kein Geräteschaden vorliegt, könnte dem Kunden eine Untersuchungspauschale berechnet.

• Für Reparaturen nach Ablauf der Garantiefrist werden Transportkosten berechnet.

• Jede kommerzielle Garantie lässt diese Rechte unberührt.

Die oben stehende Aufzählung kann eventuell angepasst werden gemäß der Art des Produktes (siehe Bedienungsanleitung des Gerätes).
